

Typen- und Preisliste

gültig ab September / 2021

Dekor- und Griffauswahl	2
Bestellbeispiel und Qualitätsbeschreibung	3
Schränke	4
Anbauschränke	5
Schränke mit Schiebetüren	6–7
Klappbetten	8
Betten, Schubladenbett, Doppelcouch, Truhenelemente	9–11
Korpusmöbel 40,6 cm breit	12–13
Korpusmöbel 81,2 cm breit	14–15
Abschlussregale	16
Paneele und Wandpaneele, Wandtablare	16
Garderoben	16
Box-System	17
Schreibtische Studio 70 cm tief	18
Schreibtische Büro 80 cm tief	19
Riegelsystem	20–25
Planungshilfe	26–35

Articles et prix de vente

valable dès septembre / 2021

Choix de décor et de poignées	2
Exemple de commande et description de qualité	3
Armoires	4
Armoires extensibles	5
Armoires à portes glissantes	6–7
Lits rabattables	8
Lits, lits à tiroirs, canapé double, coffres à literie	9–11
Meubles compacts largeur 40,6 cm	12–13
Meubles compacts largeur 81,2 cm	14–15
Élément de finition	16
Panneaux et panneaux muraux, Rayons muraux	16
Garderobes	16
Box-Systeme	17
Bureau pour studio profondeur 70 cm	18
Bureau pour bureau profondeur 80 cm	19
Système de colombages	20–25
Aide à la planification	26–35



**SCHWEIZER
HOLZ**

Verwurzelt in Obwalden.

Dekorauswahl. Choix de décor.

Fronten Faces
Korpus Corps
Schubladen und Türen Tiroirs et portes
Alle übrigen sichtbaren Möbelteile Toutes les autres parties visibles du meuble

Korpus. Corps.



Front. Face.



BOX-System: Dekorauswahl. Choix de décor.

Korpus und Front. Corps et face.



Griffe alufarbig. Poignée couleur alu.

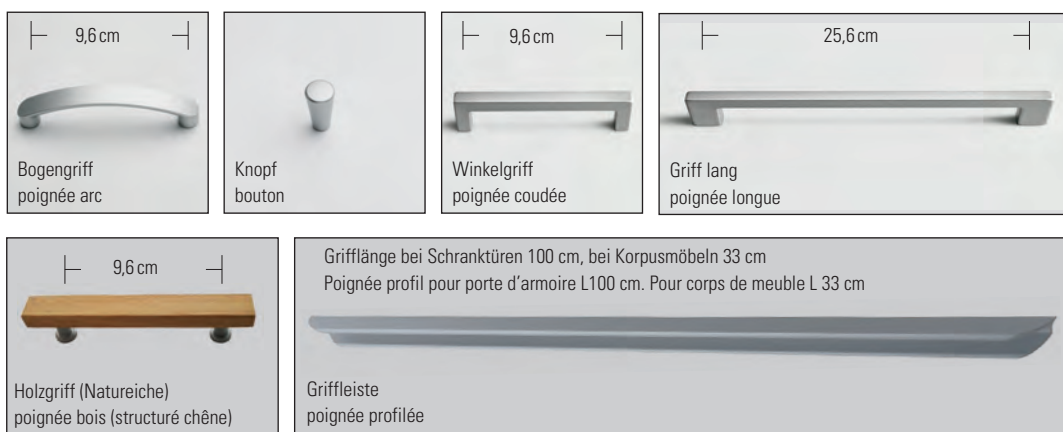

Bestellbeispiel/Ausführungsbeschreibung

Folgende Angaben sind für eine korrekte Bestellung erforderlich.
z.B: Schrank, 3-türig mit 3 Schubladen, Korpus Hainbuche, Türen Hainbuche, Schubladen limette, Bogengriff Aluminium

- A) Artikelnummer: 1044
- B) Korpusfarbe: Hainbuche
- C) Türenfarbe: Hainbuche
- D) Schubladen: limette
- E) Griffart: Bogengriff Aluminium

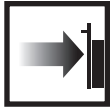

Slow-Motion

Alle Schubladen (ausser Box-System) und Schranktüren schliessen sanft und leise dank dem standardmässig eingebauten Slow-Motion-System.

Kompromisslos in der Schweiz produziertes Studioprogramm.
Hergestellt aus hochwertigen, melaminbeschichteten Platten, schadstoffarm nach CH-Norm.

- Die widerstandsfähige Oberfläche ist pflegeleicht, lichtecht und weitgehend kratzfest
- Alle Kanten sind perfekt gerundet
- Verdeckte Schubladenführung aus Metall und Höhenverstellung
- Clip-Scharniere aus Metall mit 3-dimensionaler Verstellbarkeit
- Geräuscharme Schubladen und Türen dank Anschlagpuffer
- Schubladenzargen und Schubladenböden alufarbig
- Rahmentüren mit ESG-Einscheibensicherheitsglas

Schrank

- Endlos erweiterbarer Anbauschrack
- Integrierte Sockelsteller erleichtern das Ausrichten
- Sicherheitstablenträger verhindern das Rutschen der Tablare
- Tablarstärke 22 mm
- Rahmentüren mit Spiegel ermöglichen aufgelockerte Schrankfronten
- Schiebetürschränke mit Griffleisten und Ausrichtbeschlägen an den Fronten
- Wartungsfreier, hochwertiger Schwebetürbeschlag

Betten

- Hohe Stabilität durch grossdimensionierte Eckwinkel und mehrfach verstellbare Lattenrostauflagen
- Wandklappbett und Doppelcouch rechts und links verwendbar dank beidseitig eingebauten Kopfstellern
- Wandklappbett-Beleuchtung rechts und links montierbar
- Einfache Montage und Demontage der Front durch Einhängeschläge erleichtert den Transport
- Profilierte Betten und Kopfhäupter (MDF ummantelt)

Korpusmöbel

- Leicht stellbar dank Möbelfüssen zum Nivellieren
- Tablarstärke 22 mm
- Fronten mit 2 mm Starkkante
- Tablare und Korpusteile mit 1 mm Melamin-Kanten
- Individuelle Raumgestaltung durch grosse Vielfalt der Elemente
- Verdeckte Schubladenführung aus Metall und Höhenverstellung

Schreibtisch

- Untergestell mit Quertraversen und hoher Stabilität
- Füsse mit Nivelliergleitern
- Ecktischplatten ermöglichen individuelle Zusammenstellungen
- Zwei Tischtiefen erlauben eine optimale Raumnutzung
- Rollkorpus mit Materialschieber, bei Tiefe 80 mit Organisationsschublade aus Metall und Zentralverschluss

Riegel

- Wangen und Tablare 30 mm stark, vorne und hinten sichtbar
- Optimale Ausnutzung der Raumhöhe durch Riegelwangen nach Ihrem Wunschmass
- Ecklösungen mit Schenkeltablaren
- Korpusmöbel können frei im Riegelsystem montiert werden

Alle Masse in cm: Breite x Höhe x Tiefe
Mass-, Preis-, Konstruktions- und Angebotsänderungen vorbehalten.

Exemple de commande/description des modèles

Les informations suivantes sont nécessaires pour passer commande:
Armoire, trois portes et trois tiroirs, corps et portes en charme, tiroirs limette, poignée arc aluminium

- A) Référence: 1044
- B) Couleur du corps: charme
- C) Couleur des portes: charme
- D) Tiroirs: limette
- E) Type de poignée: poignée arc aluminium

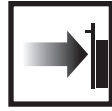

Slow-Motion

Tous les tiroirs (sauf Box-Systeme) et les portes d'armoires avec fermeture douce et silencieuse grâce au système Slow-Motion monté de série.

Mobilier de studio d'une qualité sans concession, fabriqué en Suisse.
Composé de planches de haute qualité, mélaminées, avec peu d'agents nocifs selon les normes suisses.

- La surface résistante est facile d'entretien, inaltérable à la lumière et anti-rayure.
- Toutes les arêtes sont arrondies
- Coulisse de tiroir en métal, non apparente, et réglage en hauteur
- Charnières à clips métalliques réglables en trois dimensions
- Portes et tiroirs silencieux grâce au tampon de butée
- Côtés et fonds de tiroir aluminium
- Portes cadres en verre de sécurité trempé

Armoire

- Armoire amovible avec possibilités d'extension illimitées
- Des taquets de socle intégrés facilitent le montage
- Des supports de sécurité pour rayon empêchent les rayons de glisser.
- Épaisseur des rayons 22 mm
- Les portes cadres en miroir rendent les faces attrayantes.
- Armoires à portes coulissantes avec poignées barres et ferrures sur les faces
- Ferrure de porte coulissante de haute qualité, sans entretien

Lits

- Grande stabilité grâce aux angles surdimensionnés et au sommier à lattes réglables
- Lit escamotable mural et canapé double utilisables dans les deux sens grâce à des têtes de lit intégrées de chaque côté
- Éclairage escamotable mural pouvant être monté à droite ou à gauche
- Les ferrures facilitent le montage et le démontage du pied, et par conséquent le transport du lit
- Lits profilés et têtes de lits (revêtement MDF)

Meubles compacts

- Montage facile grâce à l'appareil de nivellement
- Épaisseur des rayons 22 mm
- Faces avec chants de 2 mm d'épaisseur
- Rayons et parties des meubles compacts avec chants mélaminés d'1-mm d'épaisseur
- Aménagement de l'espace individuel grâce à la grande diversité des composants
- Tiroirs avec guidages cachés en métal et réglables en hauteur

Bureaux





- Châssis avec traverses d'une grande stabilité
- Pieds dotés d'un barreau de nivellement
- Les tablettes d'angle permettent un agencement personnalisé
- Les deux largeurs de tablette permettent une utilisation optimale de l'espace
- Corps sur roulettes avec cadre de dossiers coulissant, équipé d'un tiroir de rangement en métal et d'une serrure centrale pour les modèles à partir de 80 cm de profondeur

Collombage



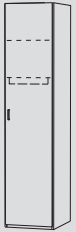

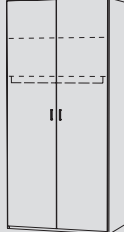

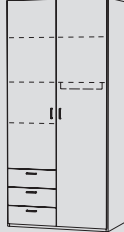
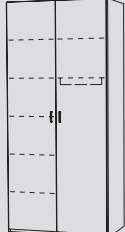
- Côtés et rayons d'une épaisseur de 30 mm, visibles devant et derrière
- Utilisation optimale de la hauteur de la pièce avec une hauteur de côtés sur mesure
- Solutions d'angle avec tablettes ailerons
- Les meubles compacts peuvent être intégrés en toute liberté au système de collombage.

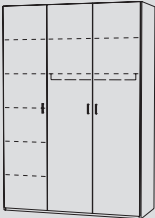
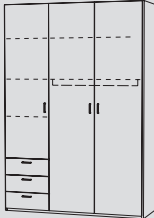
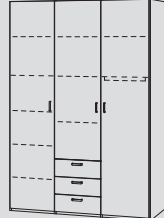
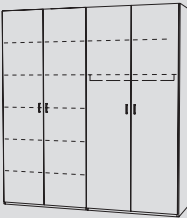
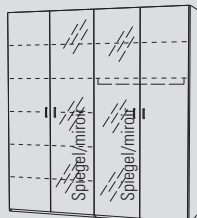
Toutes les dimensions sont en cm: largeur x hauteur x profondeur. Sous réserve de modification des dimensions, des prix, de la construction et de l'offre.

B x H x T
L x H x P

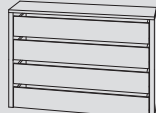
 1001 Fr. 535.- 50,7 x 213,9 x 60	 1005 Fr. 605.- 50,7 x 213,9 x 60	 1004 Fr. 790.- 50,7 x 213,9 x 60	 1021 Fr. 715.- 99,5 x 213,9 x 60	 1026 Fr. 800.- 99,5 x 213,9 x 60	 1024 Fr. 975.- 99,5 x 213,9 x 60 Schubladen rechts mögl. o/ Aufpreis. <i>Tiroirs à droite possible sans supplément.</i>	 1025 Fr. 845.- 99,5 x 213,9 x 60
--	---	---	---	--	--	---

 1041 Fr. 1045.- 148,3 x 213,9 x 60	 1044 Fr. 1355.- 148,3 x 213,9 x 60 Schubladen rechts mögl. o/ Aufpreis. <i>Tiroirs à droite possible sans supplément.</i>	 1045 Fr. 1465.- 148,3 x 213,9 x 60 Schubladen mittig <i>Tiroirs à centre</i>	 1061 Fr. 1435.- 197,1 x 213,9 x 60	 1063 Fr. 1960.- 197,1 x 213,9 x 60 Spiegel/miroir
---	---	--	---	--

 2 Innenschubladen Farbe grau 2 tiroirs intérieurs couleur gris 9132 Fr. 225.- 46,9x33,3x53,5	 4 Innenschubladen Farbe grau 4 tiroirs intérieurs couleur gris 9133 Fr. 415.- 46,9 x 72,6 x 53,5	 2 Innenschubladen Farbe grau 2 tiroirs intérieurs couleur gris 9134 Fr. 255.- 95,7x33,3x53,5	 4 Innenschubladen Farbe grau 4 tiroirs intérieurs couleur gris 9135 Fr. 480.- 95,7 x 72,6 x 53,5	 Tablar schmal Rayon étroite 9101 Fr. 25.- 46,8 x 2,2 x 50	 Tablar breit Rayon large 9103 Fr. 30.- 95,6 x 2,2 x 50	 Tür mit Spiegel Porte à glace 9110 Fr. 240.- 48,4 x 210,9 x 2,3 Bei der Bestellung Türanschlag + Türposition angeben <i>Indiquer la position de la porte à la commande</i>
--	---	---	---	--	---	---

 1055 Fr. 1355.- 106,8 x 213,9 x 108,1	 1056 Fr. 1490.- 106,8 x 213,9 x 108,1	Zubehör Eckschrank / Accessoires pour armoire d'angle			 Stangenschloss mit Dreholive zu Schranktüre Serrure à tringles avec bouton tournant pour fermer les portes de l'armoire 9111 Fr. 125.-
 Winkeltablar Rayon d'angle 9150 Fr. 75.- 103,8 x 2,2 x 103,8	 Winkeltablar mit 2 Kleiderstangen Rayon d'angle avec 2 tringles à vêtements 9151 Fr. 105.- 103,8 x 2,2 x 103,8	 Tablar Wäscheabteil Rayon du compartiment à linge 9152 Fr. 25.- 44,4 x 2,2 x 50			

Beginnen Sie Ihre Planung immer mit einem Grundschränk (Seite 4)

Commencez toujours votre projet avec une armoire de base (page 4)

B x H x T
L x H x P

Das Schranksystem lässt sich nach Ihren Wünschen erweitern und ausbauen
Le système d'armoires peut être agrandi et déployé selon vos besoins.

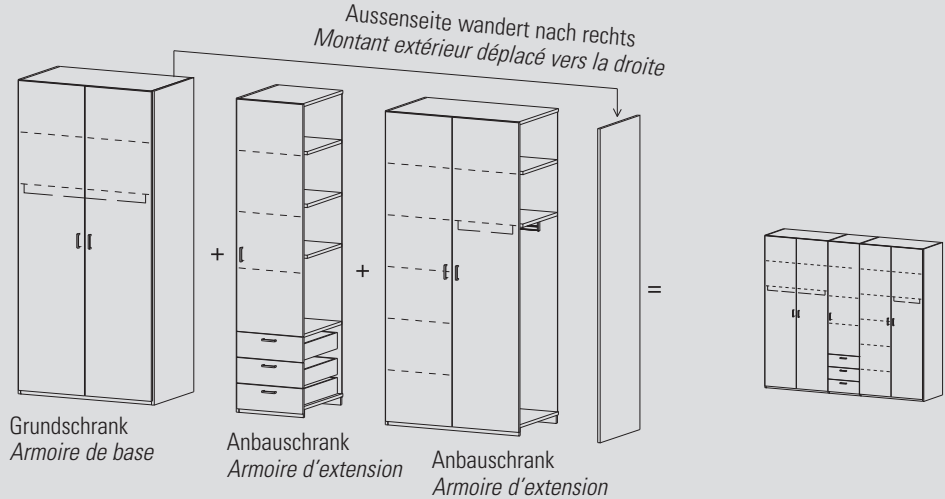

1101 Fr. 450.-
48,8 x 213,9 x 60

1104 Fr. 705.-
48,8 x 213,9 x 60

1105 Fr. 520.-
48,8 x 213,9 x 60

1107 Fr. 385.-
48,8 x 213,9 x 60

1127 Fr. 550.-
97,6 x 213,9 x 60

1155 Fr. 1270.-
106,8 x 213,9 x 106,2

1156 Fr. 1405.-
106,8 x 213,9 x 106,2

1121 Fr. 630.-
97,6 x 213,9 x 60

1124 Fr. 895.-
97,6 x 213,9 x 60
Schubladen rechts mögl. o/ Aufpreis.
Tiroirs à droite possible sans supplément.

1125 Fr. 760.-
97,6 x 213,9 x 60

1126 Fr. 715.-
97,6 x 213,9 x 60



Ein Schrank – viele Möglichkeiten!

Hier einige Beispiele und Gestaltungsmöglichkeiten. Ohne Angaben wird die ganze Front in der bestellten Farbe geliefert. z. B.: Feld 1 bis 8 limette. Über die Fronnummer können einzelne Felder in Ihrer Wunschfarbe oder als Spiegel ausgeführt werden z. B. Feld 2, 4, 5, 7 limette.

Une armoire – grande liberté de création!

Veillez en trouver ici quelques exemples: Sans autres instructions de votre part, la totalité de la face sera livré dans la couleur commandé p. ex. les panneaux 1 de 8 en limette. Selon vos spécifications, quelques panneaux de la face peuvent être exécutés dans votre couleur préférée ou comme panneaux miroités, p. ex. les panneaux 2, 4, 5, 7, en couleur limette.

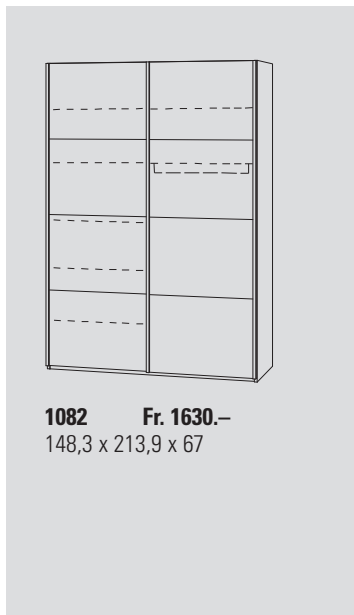

1082 Fr. 1630.–
148,3 x 213,9 x 67

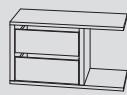

Links und rechts montierbar
Possibilité de fixer à gauche ou à droite

2 Innenschubladen

Farbe grau

2 tiroirs intérieurs couleur gris

9136

Fr. 255.–

71,2 x 40,6 x 53,5



Links und rechts montierbar
Possibilité de fixer à gauche ou à droite

4 Innenschubladen

Farbe grau

4 tiroirs intérieurs couleur gris

9137

Fr. 490.–

71,2 x 79 x 53,5



Tablar Rayon 9521

71,2 x 2,2 x 50

Fr. 30.–



Tablar mit Kleiderstange Rayon étroite avec tringle de penderie 9522

71,2 x 2,2 x 50

Fr. 45.–

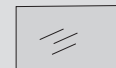

Spiegel je Feld 1 miroir par panneau 9106

74,5 x 52,7 x 3

Fr. 65.–

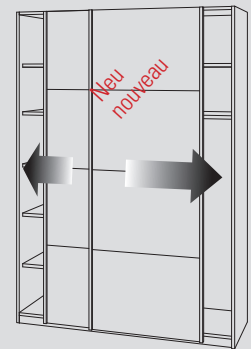

Alle Schiebetürschränke inkl. Türdämpfer

Toutes les armoires à portes coulissantes équipées de fermeture douce

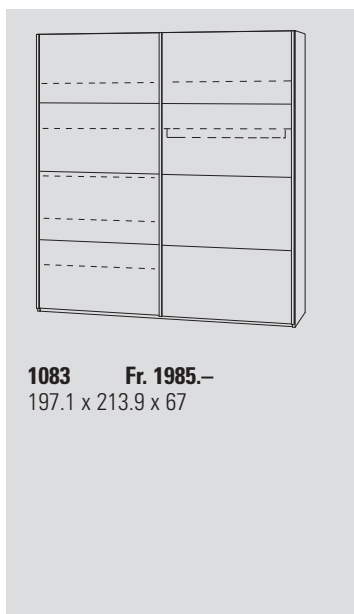

1083 Fr. 1985.–
197,1 x 213,9 x 67

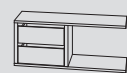

Links und rechts montierbar
Possibilité de fixer à gauche ou à droite

2 Innenschubladen

Farbe grau

2 tiroirs intérieurs couleur gris

9138

Fr. 260.–

95,6 x 40 x 53,5



Links und rechts montierbar
Possibilité de fixer à gauche ou à droite

4 Innenschubladen

Farbe grau

4 tiroirs intérieurs couleur gris

9139

Fr. 495.–

95,6 x 79 x 53,5

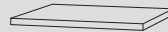

Tablar Rayon 9103

95,6 x 2,2 x 50

Fr. 30.–



Tablar mit Kleiderstange Rayon étroite avec tringle de penderie 9104

95,6 x 2,2 x 50

Fr. 45.–

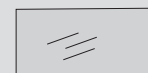

Spiegel je Feld 1 miroir par panneau 9107

99 x 52,7 x 3

Fr. 70.–

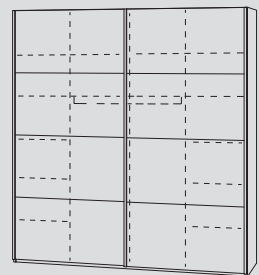

1084 Fr. 2155.–
197,1 x 213,9 x 67



Tablar schmal mit Kleiderstange Rayon étroite

avec tringle de penderie 9102

Fr. 40.–

46,8 x 2,2 x 50



Tablar schmal Rayon étroite 9101

Fr. 25.–
46,8 x 2,2 x 50

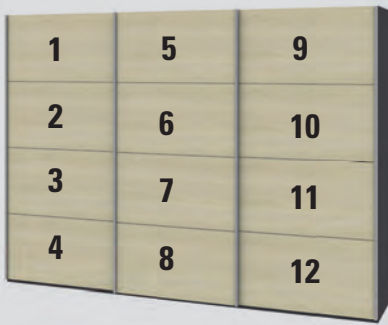

Ein Schrank – viele Möglichkeiten!

Hier einige Beispiele und Gestaltungsmöglichkeiten. Ohne Angaben wird die ganze Front in der bestellten Farbe geliefert. z. B.: Feld 1 bis 12 weiss. Über die Fronnummer können einzelne Felder in Ihrer Wunschfarbe oder als Spiegel ausgeführt werden z. B. Feld 2, 4, 5, 7, 10, 11 limette.

Une armoire – grande liberté de création!

Veillez en trouver ici quelques exemples: Sans autres instructions de votre part, la totalité de la face sera livré dans la couleur commandé p. ex. les panneaux 1 de 12 en blanc. Selon vos spécifications, quelques panneaux de la face peuvent être exécutés dans votre couleur préférée ou comme panneaux miroités, p. ex. les panneaux 2, 4, 5, 7, 10, 11 limettes.



1085 Fr. 2835.–
294,7 x 213,9 x 67

Innenschubladen im rechten oder linken Abteil montierbar.

Les tiroirs intérieurs peuvent être montés dans le compartiment droit ou gauche.



1086 Fr. 2890.–
294,7 x 213,9 x 67

Alle Schiebetürschränke inkl. Türdämpfer

Toutes les armoires à portes coulissantes équipées de fermeture douce

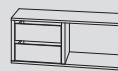
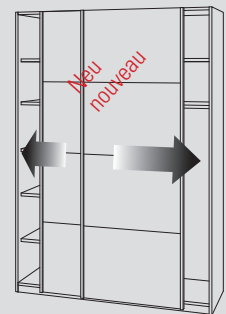

Links und rechts montierbar
Possibilité de fixer à gauche ou à droite

2 Innenschubladen
Farbe grau
2 tiroirs intérieurs
couleur gris

9138 Fr. 260.–
95,6 x 40 x 53,5



Links und rechts montierbar
Possibilité de fixer à gauche ou à droite

4 Innenschubladen
Farbe grau
4 tiroirs intérieurs
couleur gris

9139 Fr. 495.–
95,6 x 79 x 53,5



Tablar Rayon
9103 Fr. 30.–
95,6 x 2,2 x 50



Tablar mit Kleiderstange
Rayon étroite avec
tringle de penderie
9104 Fr. 45.–
95,6 x 2,2 x 50

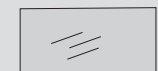

Spiegel je Feld
1 miroir par panneau
9107 Fr. 70.–
99 x 52,7 x 3



Alle Klappbetten entsprechen der gültigen Norm. Montage nur an massive, tragfähige Wände. Das Bett darf nicht an Leichtbauwände montiert werden. Bitte beachten Sie die Gebrauchsanleitung.

Tous les lits rabattables correspondent aux normes valables. Le montage du lit doit se faire sur les murs massifs et stables seulement et non sur les murs en construction légère. Veuillez suivre le mode d'emploi.

**B x H x T
L x H x P**

Die Montage und Demontage darf nur durch von uns geschultem Fachpersonal erfolgen. Il est impératif que le montage / démontage soit accompli exclusivement par notre personnel spécialisés et dûment formés.

Wandklappbett

Mit Flexrahmen und 2-Kopfstellern rechts und links. Offen ab Wand 133 cm, für Matratze 90/200, Dicke bis 20 cm, Gewicht bis 20 kg. Inklusive LED-Beleuchtung links oder rechts montierbar. Geeignet für Personen bis 100 kg.

Lit escamotable mural

Avec cadre flexible et pose-tête à droite e à gauche. Ouverture murale dès 133 cm, pour matelas 90/200 cm, épaisseur jusqu'à 20 cm, poids jusqu'à 20 kg. Inclus éclairage LED montage à gauche ou à droite. Approprié pour des personnes jusqu'à 100 kg.

1533 Fr. 1840.-
214,4 x 108,3 x 47,2

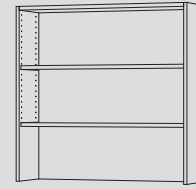

1526 Fr. 350.-
für links und rechts
Pour gauche et droit
107,2 x 105,6 x 33

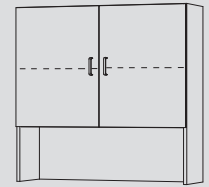

1527 Fr. 515.-
für links und rechts
Pour gauche et droit
107,2 x 105,6 x 35



Tablar Rayon 9503 Fr. 35.-
103,4 x 2,2 x 30

Die Montage und Demontage darf nur durch von uns geschultem Fachpersonal erfolgen. Il est impératif que le montage / démontage soit accompli exclusivement par notre personnel spécialisés et dûment formés.

Schrankklappbetten mit manuellem Fuss. Lits armoires avec pieds manuels.

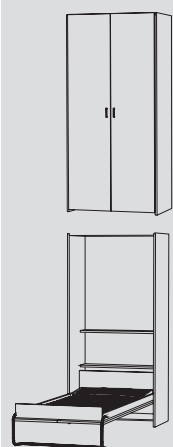

90er

1538 Fr. 2090.-
Flexrahmen mit einem Kopfsteller offen ab Wand 243.5 cm für Matratze 90/200, Dicke bis 20 cm, Gewicht bis 20 kg. Geeignet für Personen bis 100 kg. Avec cadre flexible ouvert à partir de 243.5 cm mural 102,8 x 213,9 x 60,3 pour les matelas 90/200, épaisseur jusqu'à 20 cm poids jusqu'à 20 kg. À la mesure des personnes jusqu'à 100 kg.

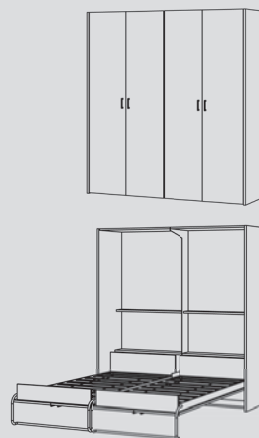

180er (2 x 90er)

1541 Fr. 4600.-
Flexrahmen mit einem Kopfsteller offen ab Wand 243.5 cm für Matratze 90/200, Dicke bis 20 cm, Gewicht bis 20 kg. Geeignet für Personen bis 100 kg. Avec cadre flexible ouvert à partir de 243.5 cm mural 201 x 213,9 x 60,3 pour les matelas 90/200, épaisseur jusqu'à 20 cm poids jusqu'à 20 kg. À la mesure des personnes jusqu'à 100 kg.



Beleuchtung LED mit Trafo für alle Klappbetten. Eclairage avec transformateur pour tous les lits armoires 9520 Fr. 100.-

Die Montage und Demontage darf nur durch von uns geschultem Fachpersonal erfolgen. Il est impératif que le montage / démontage soit accompli exclusivement par notre personnel spécialisés et dûment formés.

Schrankklappbetten mit Automatik-Fuss. Lits armoires avec pieds automatiques.

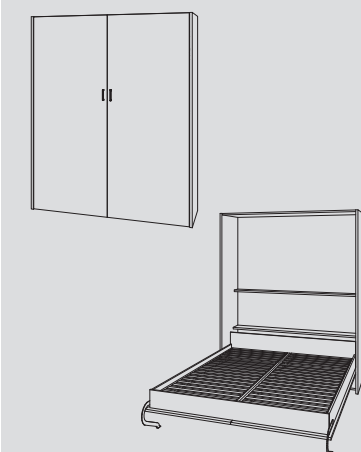

140er

1539 Fr. 4085.-
153,2 x 213,9 x 60,3. Flexrahmen mit einem Kopfsteller 140/200 offen ab Wand 257 cm. Für Matratze 140/200, Dicke bis 20 cm, Gewicht bis 25 kg. Maximale Belastung: 1 Person 120 kg, 2 Personen zusammen 180 kg. Cadre flexible avec tête de lit ouvert à partir de 257 cm mural pour les matelas 140/200, épaisseur jusqu'à 20 cm poids jusqu'à 25 kg. 1 personne 120 kg, 2 personnes 180 kg toutes ensemble.

160er

1540 Fr. 4610.-
173,2 x 213,9 x 60,3. Flexrahmen mit einem Kopfsteller 2 x 80/200 offen ab Wand 257 cm. Für Matratze 160/200, Dicke bis 20 cm, Gewicht bis 35 kg. Maximale Belastung: 1 Person 120 kg, 2 Personen zusammen 180 kg. Cadre flexible avec tête de lit ouvert à partir de 257 cm mural pour les matelas 160/200, épaisseur jusqu'à 20 cm poids jusqu'à 35 kg. 1 personne 120 kg, 2 personnes 180 kg toutes ensemble.

**Schubladenbett
Doppelcouch
Truhenelemente**

Lit à tiroirs
Canapé double
coffres à literie

**B x H x T
L x H x P**

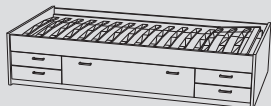

Schubladenbett
mit Flexrahmen, (1 Kopfsteller)
Lit à tiroirs
Avec cadre flexible (1 tête de lit)
1532 Fr. 1250.-
207 x 48 x 96,5

für Matratze 90/200
pour les matelas 90/200

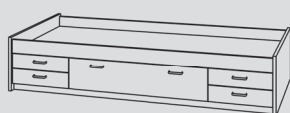

Schubladenbett
ohne Flexrahmen
Lit à tiroirs
sans cadre flexible
1536 Fr. 1145.-
207 x 48 x 96,5

für Matratze 90/200
pour les matelas 90/200

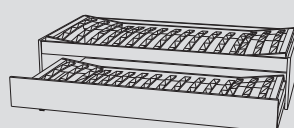

Doppelcouch
mit Flexrahmen.
(2 Kopfsteller, r/l)
Canapé double
Avec cadre flexible
(2 tête de lit g. et dr.)
1542 Fr. 1200.-
205 x 48 x 96,5

für Matratze 90/200
max. Matratzendicke unten 20 cm
pour les matelas 90/200
épaisseur matelas bas max. 20 cm

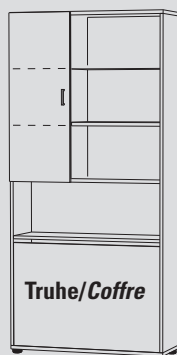

Tablar aussen
Rayon extérieur
9501 Fr. 25.-
57,4 x 2,2 x 30

Tablar innen
Rayon intérieur
9504 Fr. 20.-
36,6 x 2,2 x 30

1440 Fr. 760.-
Tür links
porte à gauche
100 x 213,9 x 35

1443 Fr. 760.-
Tür rechts
porte à droite
100 x 213,9 x 35

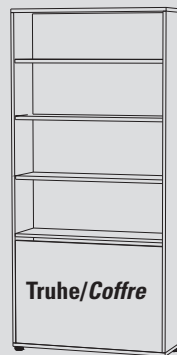

Tablar
Rayon
9502 Fr. 35.-
96 x 2,2 x 30

1441 Fr. 655.-
100 x 213,9 x 33

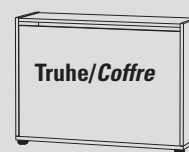

Truhe/Coffre
Bettzeugtruhe
mit aufklappbarem Deckel,
100 x 53,9 x 33
Coffre à literie
avec couvercle relevable,
100 x 53,9 x 33
1292 Fr. 305.-

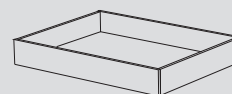

Bettzeugschublade auf Rollen
lichtgrau, 112 x 14 x 85
Tiroir pour lit sur roulettes
gris clair, 112 x 14 x 85
1572 Fr. 265.-



**LED-Beleuchtung für
Tablare mit Schalter**
Eclairage LED pour rayon
avec interrupteur
9520 Fr. 100.-



(A) Bettbreite 140/160/180 cm mit zwei Querstreben
 (A) Largeur du lit 140/160/180 cm avec deux barres transversales

B x H x T
 L x H x P

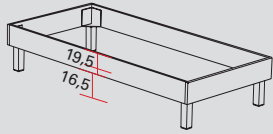

Bett mit alufarbigem **Quadratfuss**
 Bettrahmen in allen Korpusfarben
Lit à pieds carrés couleur alu
 Cadre de lits en couleur de corps
1575 90/200 Fr. 335.–
 96 x 36 x 205
1576 120/200 Fr. 355.–
 126 x 36 x 205
1577 140/200 Fr. 390.–
 146 x 36 x 205
1578 160/200 Fr. 420.–
 166 x 36 x 205
1579 180/200 Fr. 450.–
 186 x 36 x 205

(A)

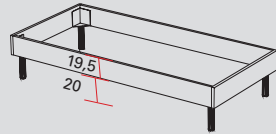

Bett mit alufarbigem **Rundfuss**
 Bettrahmen in allen Korpusfarben
Lit à pieds arrondis couleur alu
 Cadre de lits en couleur de corps
1505 90/200 Fr. 335.–
 96 x 39,5 x 205
1506 120/200 Fr. 355.–
 126 x 39,5 x 205
1507 140/200 Fr. 390.–
 146 x 39,5 x 205
1508 160/200 Fr. 420.–
 166 x 39,5 x 205
1509 180/200 Fr. 450.–
 186 x 39,5 x 205

(A)



Stollenbett niedrig
 Bettrahmen in allen Korpusfarben
 Stollen in weiss, anthrazit, alufarbig
Lit à pieds à barrettes basse
 Cadre de lit en couleur de corps
 Barrettes en couleur blanc, anthracite, alu
1605 90/200 Fr. 395.–
 96 x 22,3 x 206
1606 120/200 Fr. 415.–
 126 x 22,3 x 206
1607 140/200 Fr. 440.–
 146 x 22,3 x 206
1608 160/200 Fr. 475.–
 166 x 22,3 x 206
1609 180/200 Fr. 505.–
 186 x 22,3 x 206

(A)

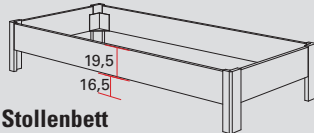

Stollenbett
 Bettrahmen in allen Korpusfarben
 Stollen in weiss, anthrazit, alufarbig
Lit à pieds à barrettes
 Cadre de lit en couleur de corps
 Barrettes en couleur blanc, anthracite, alu
1615 90/200 Fr. 405.–
 96 x 36 x 206
1616 120/200 Fr. 430.–
 126 x 36 x 206
1617 140/200 Fr. 450.–
 146 x 36 x 206
1618 160/200 Fr. 485.–
 166 x 36 x 206
1619 180/200 Fr. 515.–
 186 x 36 x 206

(A)

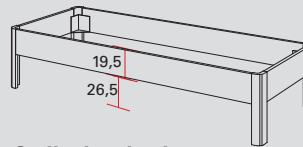

Stollenbett hoch
 Bettrahmen in allen Korpusfarben
 Stollen in weiss, anthrazit, alufarbig
Lit à pieds à barrettes haut
 Cadre de lit en couleur de corps
 Barrettes en couleur blanc, anthracite, alu
1625 90/200 Fr. 430.–
 96 x 46 x 206
1626 120/200 Fr. 450.–
 126 x 46 x 206
1627 140/200 Fr. 485.–
 146 x 46 x 206
1628 160/200 Fr. 515.–
 166 x 46 x 206
1629 180/200 Fr. 550.–
 186 x 46 x 206

(A)

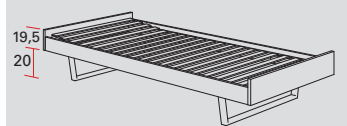

Couchbett
 Bettrahmen in allen Korpusfarben
 Kufen alufarbig
 Flexrahmen mit Kopfsteller
Lit-canapé
 Cadre de lits en couleurs de corps
 Les patins en couleur alu
 Cadre flexible avec tête de lit
1500 90/200 Fr. 485.–
 94,5 x 39,5 x 205

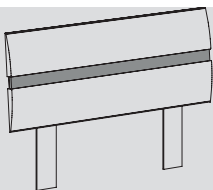

Kopfhaupt, profiliert, in weiss, anthrazit, alufarbig.
 Farbstreifen in allen Boxfarben.
Tête de lit, profilée, en blanc, anthracite, couleur alu. Bandes de couleur dans toutes les couleurs de box.
1559 90er Fr. 215.–
1560 120er Fr. 245.–
1561 140er Fr. 280.–
1562 160er Fr. 310.–
1563 180er Fr. 345.–

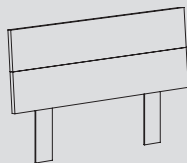

Kopfhaupt, zweiteilig, in allen Farben kombinierbar.
Tête de lit, en deux parties, combinable dans toutes les couleurs.
1564 90er Fr. 190.–
1565 120er Fr. 200.–
1566 140er Fr. 215.–
1567 160er Fr. 225.–
1568 180er Fr. 235.–

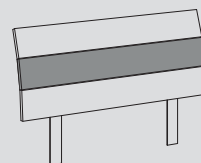

Kopfhaupt, 3-teilig gebogen, Brett oben und unten in allen Korpusfarben.
 Mittelteil in allen Boxfarben.
Tête de lit courbé en 3 pièces
 Les planches en haut et en bas: toutes les couleurs de corps
 La planche au centre: toutes les couleurs de box
1659 90er Fr. 200.–
1660 120er Fr. 225.–
1661 140er Fr. 245.–
1662 160er Fr. 270.–
1663 180er Fr. 290.–



LED Leuchte mit Trafo zur Befestigung am Kopfhaupt, alufarbig, 12Watt, für alle Kopfhäupter geeignet.
Eclairage LED avec transformateur pour fixer sur la tête de lit, 12 W, pour toutes têtes de lit
9530 Fr. 100.–

(A) Bettbreite 140/160/180 cm mit zwei Querstreben
 (A) Largeur du lit 140/160/180 cm avec deux barres transversales

B x H x T
 L x H x P

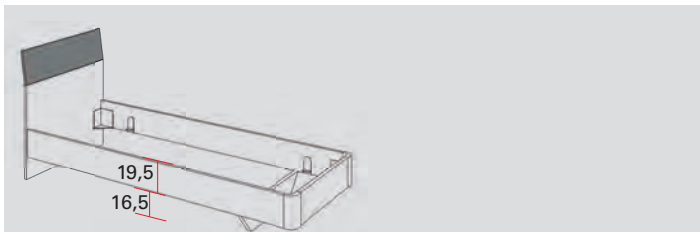

- 1635** 90/200 Fr. 620.–
96 x 91.6 x 209
- 1636** 120/200 Fr. 660.–
126 x 91.6 x 209
- 1637** 140/200 Fr. 710.–
146 x 91.6 x 209
- 1638** 160/200 Fr. 760.–
166 x 91.6 x 209
- 1639** 180/200 Fr. 820.–
186 x 91.6 x 209

Bett schwebend mit Kopfhaupt
 Bettrahmen in allen Korpusfarben
 Brett oben in allen Farben erhältlich
 Stollen in weiss, anthrazit, alufarbig

Lit confort avec tête de lit
 Cadre de lit en couleur de corps
 Le planche en haut toutes les couleurs
 Barrettes en couleur blanc,
 anthracite, alu

(A)



- 1645** 90/200 Fr. 610.–
96 x 91.6 x 209
- 1646** 120/200 Fr. 650.–
126 x 91.6 x 209
- 1647** 140/200 Fr. 700.–
146 x 91.6 x 209
- 1648** 160/200 Fr. 750.–
166 x 91.6 x 209
- 1649** 180/200 Fr. 810.–
186 x 91.6 x 209

Bett mit Kopfhaupt
 Bettrahmen in allen Korpusfarben
 Brett oben in allen Farben erhältlich
 Stollen in weiss, anthrazit, alufarbig

Lit confort avec tête de lit
 Cadre de lit en couleur de corps
 Le planche en haut toutes les couleurs
 Barrettes en couleur blanc,
 anthracite, alu

(A)



Farbe: honigbraun
 Couleur: brun-miel

Flex-Einlegerahmen
Cadre flexible intérieur

- 1595** 90/200 (89/196)
- 1596** 120/200 (119/196)
- 1597** 140/200 (139/196)
- 1598** 160/200 (2x79/196)
- 1599** 180/200 (2x89/196)

- 410.–**
- 515.–**
- 620.–**
- 820.–**
- 820.–**

Verstellmöglichkeiten des Kopf- und Fussbereichs bieten Bequemlichkeit und unterstützen die Körperhaltung. Die zusätzliche individuelle Einstellung des Härtegrades im Mittelzonenbereich passt den Bettrahmen dem Körpergewicht an

Les zones réglables de la tête et des pieds offrent confort et soutien pour la meilleure position du corps. En plus, le cadre du lit s'adapte au poids du corps par le réglage supplémentaire de la zone centrale.



Korpustmöbel 40,6 cm

Werden Korpustmöbel in das **Riegelsystem** (siehe Seite 20) als Boden- oder Hängemöbel eingebaut, muss das mit den Kurzbezeichnungen **BR** oder **HR** hinter der Artikelnummer angegeben werden.

BR = Bodenmöbel

(mit Möbelfüssen, gebohrt für Befestigung)

HR = Hängemöbel

(ohne Möbelfüsse, gebohrt für Befestigung)

Meubles compacts 40,6 cm

Si des meubles compacts sur le sol ou suspendus doivent être intégrés au **système de colombages modulaires** (voir page 20), les abréviations **BR** ou **HR** doivent figurer derrière la référence.

















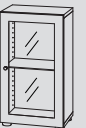
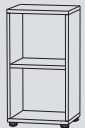



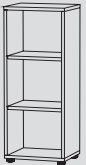



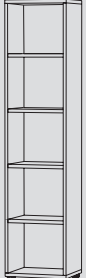

BR = Meubles au sol

(sur pied, fixés par vis taraudeuse)

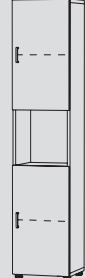
HR = Meubles suspendus

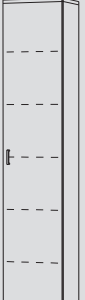
(sans pied, fixés par vis taraudeuse)

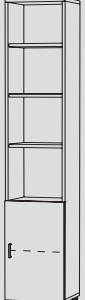
B x H x T
L x H x P

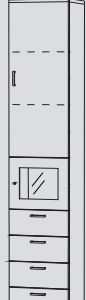
 1201 Fr. 145.– 40,6 x 37,9 x 33 1202 Fr. 150.– 40,6 x 37,9 x 43	 1203 Fr. 195.– 40,6 x 37,9 x 35 1204 Fr. 200.– 40,6 x 37,9 x 45	 1205 Fr. 290.– 40,6 x 37,9 x 35 1206 Fr. 335.– 40,6 x 37,9 x 45	 1207 Fr. 270.– 40,6 x 37,9 x 35 1208 Fr. 300.– 40,6 x 37,9 x 45	 1219 Fr. 250.– 40,6 x 37,9 x 35 1220 Fr. 290.– 40,6 x 37,9 x 45	 1221 Fr. 215.– 40,6 x 20,3 x 35 1222 Fr. 245.– 40,6 x 20,3 x 45
 1225 Fr. 345.– 40,6 x 73,1 x 35 1226 Fr. 355.– 40,6 x 73,1 x 45	 1227 Fr. 200.– 40,6 x 73,1 x 33 1228 Fr. 215.– 40,6 x 73,1 x 43	 1229 Fr. 275.– 40,6 x 73,1 x 35 1230 Fr. 285.– 40,6 x 73,1 x 45	 1231 Fr. 490.– 40,6 x 73,1 x 35 1232 Fr. 565.– 40,6 x 73,1 x 45	 1233 Fr. 465.– 40,6 x 73,1 x 35 1234 Fr. 540.– 40,6 x 73,1 x 45	 1223 Fr. 390.– 40,6 x 55,5 x 35 1224 Fr. 455.– 40,6 x 55,5 x 45
 1255 Fr. 245.– 40,6 x 108,3 x 33 1256 Fr. 255.– 40,6 x 108,3 x 43	 1257 Fr. 335.– 40,6 x 108,3 x 35 1258 Fr. 345.– 40,6 x 108,3 x 45	 1259 Fr. 675.– 40,6 x 108,3 x 35 1260 Fr. 790.– 40,6 x 108,3 x 45	 1261 Fr. 370.– 40,6 x 108,3 x 35 1262 Fr. 400.– 40,6 x 108,3 x 45	 1263 Fr. 390.– 40,6 x 108,3 x 35 1264 Fr. 435.– 40,6 x 108,3 x 45	 1265 Fr. 405.– 40,6 x 108,3 x 35 1266 Fr. 415.– 40,6 x 108,3 x 45
 1351 Fr. 375.– 40,6 x 178,7 x 33 1352 Fr. 405.– 40,6 x 178,7 x 43	 1353 Fr. 460.– 40,6 x 178,7 x 35 1354 Fr. 495.– 40,6 x 178,7 x 45	 1355 Fr. 625.– 40,6 x 178,7 x 35 1356 Fr. 660.– 40,6 x 178,7 x 45	 1357 Fr. 445.– 40,6 x 178,7 x 35 1358 Fr. 480.– 40,6 x 178,7 x 45	 1359 Fr. 660.– 40,6 x 178,7 x 35 1360 Fr. 760.– 40,6 x 178,7 x 45	 1361 Fr. 515.– 40,6 x 178,7 x 35 1350 Fr. 550.– 40,6 x 178,7 x 45
 1401 Fr. 430.– 40,6 x 213,9 x 33 1402 Fr. 485.– 40,6 x 213,9 x 43	 1403 Fr. 525.– 40,6 x 213,9 x 35 1404 Fr. 585.– 40,6 x 213,9 x 45	 1405 Fr. 695.– 40,6 x 213,9 x 35 1406 Fr. 745.– 40,6 x 213,9 x 45	 1407 Fr. 500.– 40,6 x 213,9 x 35 1408 Fr. 555.– 40,6 x 213,9 x 45	 1409 Fr. 670.– 40,6 x 213,9 x 35 1410 Fr. 725.– 40,6 x 213,9 x 45	 1411 Fr. 885.– 40,6 x 213,9 x 35 1412 Fr. 1010.– 40,6 x 213,9 x 45

**Korpusmöbel 40,6 cm
Abdeckplatte**

**Meubles compacts 40,6 cm
Plaque de recouvrement**

Zuschlag für Wandmontage

Korpusmöbel bis zu einer Höhe von 108.3 cm sind auf Wunsch ohne Füße vorbereitet für Wandmontage erhältlich.

Supplément de prix pour montage au mur

Sur demande, les meubles compacts jusqu'à la hauteur de 108.3 cm sont livrés sans pieds pour le montage au mur.

9095 Fr. 60.–

**B x H x T
L x H x P**



Abdeckplatte. 13 mm für Korpusmöbel, in allen Korpusfarben erhältlich.

Plaque de recouvrement. 13 mm pour meubles compacts, disponible dans toutes les couleurs de corps.

2020	40–100 x 1,3 x 35	Fr. 80.–
2021	101–160 x 1,3 x 35	Fr. 120.–
2022	161–220 x 1,3 x 35	Fr. 165.–
2023	221–280 x 1,3 x 35	Fr. 220.–

2040	40–100 x 1,3 x 45	Fr. 90.–
2041	101–160 x 1,3 x 45	Fr. 130.–
2042	161–220 x 1,3 x 45	Fr. 195.–
2043	221–280 x 1,3 x 45	Fr. 240.–



4 Füße alufarbig, Höhe 10 cm

Für Möbel bis 108.3 hoch

4 pieds couleur alu, hauteur 10 cm

Pour meubles compacts jusqu'à la hauteur de 108.3 cm

9090 Fr. 65.–

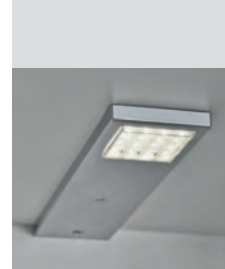

Beleuchtung inkl. Fussschalter und Trafo
Éclairage y compris interrupteur au pied et transformateur
9580 Fr. 90.–



Element 35 tief

Élément profondeur 35

Tablar Holz
Rayon en bois
9504 Fr. 20.–
36,6 x 2,2 x 30



Tablar Glas klar

Rayon en verre clair

9505 Fr. 30.–
36,6 x 0,6 x 30



Element 45 tief

Élément profondeur 45

Tablar Holz
Rayon en bois
9506 Fr. 25.–
36,6 x 2,2 x 40



Tablar Glas klar

Rayon en verre clair

9507 Fr. 35.–
36,6 x 0,6 x 40



1267 Fr. 630.–
40,6 x 108,3 x 35
1268 Fr. 730.–
40,6 x 108,3 x 45

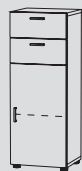

1269 Fr. 460.–
40,6 x 108,3 x 35
1270 Fr. 505.–
40,6 x 108,3 x 45



1271 Fr. 580.–
40,6 x 108,3 x 35
1272 Fr. 640.–
40,6 x 108,3 x 45



1294 Fr. 420.–
40,6 x 108,3 x 35
1295 Fr. 435.–
40,6 x 108,3 x 45



1363 Fr. 720.–
40,6 x 178,7 x 35
1364 Fr. 815.–
40,6 x 178,7 x 45



1365 Fr. 820.–
40,6 x 178,7 x 35
1366 Fr. 920.–
40,6 x 178,7 x 45

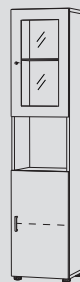

1367 Fr. 590.–
40,6 x 178,7 x 35
1368 Fr. 620.–
40,6 x 178,7 x 45

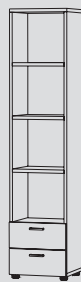

1387 Fr. 515.–
40,6 x 178,7 x 35
1390 Fr. 585.–
40,6 x 178,7 x 45

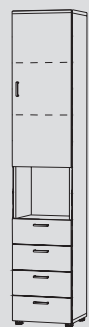

1413 Fr. 800.–
40,6 x 213,9 x 35
1414 Fr. 920.–
40,6 x 213,9 x 45

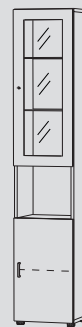

1415 Fr. 675.–
40,6 x 213,9 x 35
1416 Fr. 730.–
40,6 x 213,9 x 45



1417 Fr. 895.–
40,6 x 213,9 x 35
1442 Fr. 1015.–
40,6 x 213,9 x 45

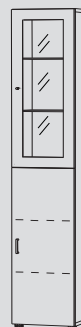

1418 Fr. 690.–
40,6 x 213,9 x 35
1444 Fr. 740.–
40,6 x 213,9 x 45

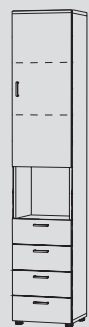

1419 Fr. 570.–
40,6 x 213,9 x 35
1420 Fr. 660.–
40,6 x 213,9 x 45

Stangenschloss mit Dreholive

zu Türen

Serrure à tringles avec bouton tournant

pour fermer les portes

9111 Fr. 125.–



1451 Fr. 735.–
40,6 x 213,9 x 35
1452 Fr. 795.–
40,6 x 213,9 x 45

Korpusmöbel 81,2 cm

Werden Korpusmöbel in das **Riegelsystem** (siehe Seite 20) als Boden- oder Hängemöbel eingebaut, muss das mit den Kurzbezeichnungen **BR** oder **HR** hinter der Artikelnummer angegeben werden.

BR = Bodenmöbel

(mit Möbelfüssen, gebohrt für Befestigung)

HR = Hängemöbel

(ohne Möbelfüsse, gebohrt für Befestigung)

Meubles compacts 81,2 cm

Si des meubles compacts sur le sol ou suspendus doivent être intégrés au **système de colombages modulaires** (voir page 20), les abréviations **BR** ou **HR** doivent figurer derrière la référence.











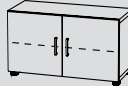

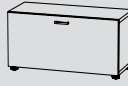
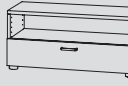



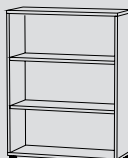

BR = Meubles au sol

(sur pied, fixés par vis taraudeuse)

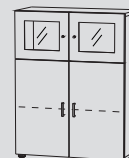
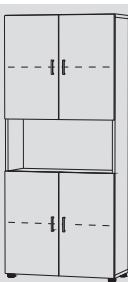
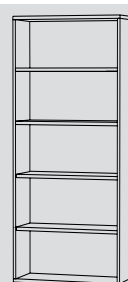
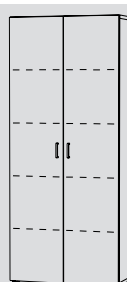
HR = Meubles suspendus

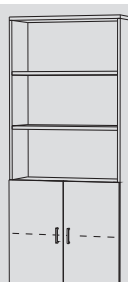
(sans pied, fixés par vis taraudeuse)

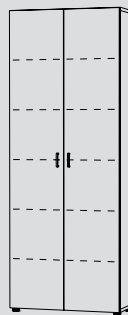
B x H x T
L x H x P

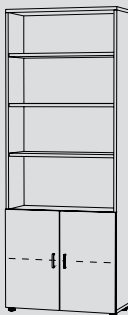
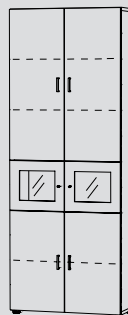
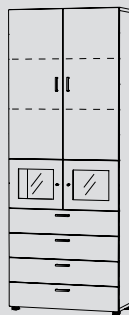
 1209 Fr. 170.– 81,2 x 37,9 x 33 1210 Fr. 175.– 81,2 x 37,9 x 43	 1211 Fr. 270.– 81,2 x 37,9 x 35 1212 Fr. 275.– 81,2 x 37,9 x 45	 1213 Fr. 335.– 81,2 x 37,9 x 35 1214 Fr. 380.– 81,2 x 37,9 x 45	 1215 Fr. 325.– 81,2 x 37,9 x 35 1216 Fr. 355.– 81,2 x 37,9 x 45	 1217 Fr. 285.– 81,2 x 37,9 x 35 1218 Fr. 330.– 81,2 x 37,9 x 45	
 1235 Fr. 245.– 81,2 x 73,1 x 33 1236 Fr. 255.– 81,2 x 73,1 x 43	 1237 Fr. 390.– 81,2 x 73,1 x 35 1238 Fr. 400.– 81,2 x 73,1 x 45	 1239 Fr. 580.– 81,2 x 73,1 x 35 1240 Fr. 655.– 81,2 x 73,1 x 45	 1241 Fr. 565.– 81,2 x 73,1 x 35 1242 Fr. 635.– 81,2 x 73,1 x 45	 1243 Fr. 520.– 81,2 x 73,1 x 35 1244 Fr. 530.– 81,2 x 73,1 x 45	 1245 Fr. 435.– 81,2 x 73,1 x 35 1246 Fr. 445.– 81,2 x 73,1 x 45
 1273 Fr. 280.– 81,2 x 108,3 x 33 1274 Fr. 295.– 81,2 x 108,3 x 43	 1275 Fr. 445.– 81,2 x 108,3 x 35 1276 Fr. 460.– 81,2 x 108,3 x 45	 1277 Fr. 775.– 81,2 x 108,3 x 35 1278 Fr. 895.– 81,2 x 108,3 x 45	 1279 Fr. 435.– 81,2 x 108,3 x 35 1280 Fr. 480.– 81,2 x 108,3 x 45	 1281 Fr. 445.– 81,2 x 108,3 x 35 1282 Fr. 495.– 81,2 x 108,3 x 45	 1283 Fr. 600.– 81,2 x 108,3 x 35 1284 Fr. 615.– 81,2 x 108,3 x 45
 1362 Fr. 715.– 81,2 x 178,7 x 35 1394 Fr. 770.– 81,2 x 178,7 x 45	 1369 Fr. 430.– 81,2 x 178,7 x 33 1370 Fr. 485.– 81,2 x 178,7 x 43	 1371 Fr. 605.– 81,2 x 178,7 x 35 1372 Fr. 660.– 81,2 x 178,7 x 45	 1373 Fr. 935.– 81,2 x 178,7 x 35 1374 Fr. 990.– 81,2 x 178,7 x 45	 1375 Fr. 570.– 81,2 x 178,7 x 35 1376 Fr. 625.– 81,2 x 178,7 x 45	 1377 Fr. 760.– 81,2 x 178,7 x 35 1378 Fr. 880.– 81,2 x 178,7 x 45
 1421 Fr. 485.– 81,2 x 213,9 x 33 1422 Fr. 540.– 81,2 x 213,9 x 43	 1423 Fr. 685.– 81,2 x 213,9 x 35 1424 Fr. 735.– 81,2 x 213,9 x 45	 1425 Fr. 1015.– 81,2 x 213,9 x 35 1426 Fr. 1065.– 81,2 x 213,9 x 45	 1427 Fr. 625.– 81,2 x 213,9 x 35 1428 Fr. 685.– 81,2 x 213,9 x 45	 1429 Fr. 965.– 81,2 x 213,9 x 35 1430 Fr. 1025.– 81,2 x 213,9 x 45	 1431 Fr. 1155.– 81,2 x 213,9 x 35 1432 Fr. 1275.– 81,2 x 213,9 x 45

Korpusmöbel 81,2 cm

Meubles compacts 81,2 cm

-TV-Möbel
-Abdeckplatte

-Wickelkommode
-Hängeregister-Möbel

-Meuble de télévision
-Plaque de recouvrement

-Table à langer
-Meuble à dossiers suspendus

Zuschlag für Wandmontage

Korpusmöbel bis zu einer Höhe von 108,3 cm sind auf Wunsch ohne Füße vorbereitet für Wandmontage erhältlich.

Supplément de prix pour montage au mur

Sur demande, les meubles compacts jusqu'à la hauteur de 108,3 cm sont livrés sans pieds pour le montage au mur.

9095 Fr. 60.–

B x H x T
L x H x P

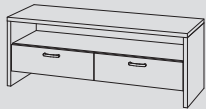

TV-Möbel
Meuble TV
1298 Fr. 540.–
120 x 45 x 45

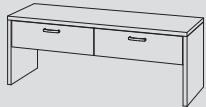

Sitzbank
Banc
1299 Fr. 540.–
120 x 45 x 45

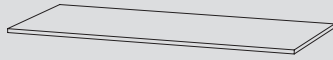

Abdeckplatte. 13 mm für Korpusmöbel, in allen Korpusfarben erhältlich.

Plaque de recouvrement. 13 mm pour meubles compacts, disponible dans toutes les couleurs de corps.

2020	40–100 x 1,3 x 35	Fr. 80.–
2021	101–160 x 1,3 x 35	Fr. 120.–
2022	161–220 x 1,3 x 35	Fr. 165.–
2023	221–280 x 1,3 x 35	Fr. 220.–

2040	40–100 x 1,3 x 45	Fr. 90.–
2041	101–160 x 1,3 x 45	Fr. 130.–
2042	161–220 x 1,3 x 45	Fr. 195.–
2043	221–280 x 1,3 x 45	Fr. 240.–



Hängeregister für Mappen 24 cm hoch
Dossiers suspendus pour dossiers jusqu'à 24 cm
1248 Fr. 750.–
81,2 x 73,1 x 45

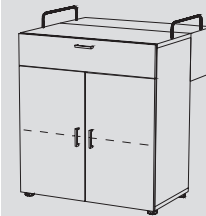

Wickelkommode
Table à langer
1252 Fr. 630.–
81,2 x 90,7 x 45/75

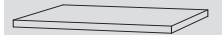

Element 35 tief
Élément profondeur 35
Tablar Holz
Rayon en bois
9508 Fr. 30.–
77,1 x 2,2 x 30



Tablar Glas klar
Rayon en verre clair
9509 Fr. 40.–
77,1 x 0,6 x 30



Element 45 tief
Élément profondeur 45
Tablar Holz
Rayon en bois
9510 Fr. 35.–
77,1 x 2,2 x 40



Tablar Glas klar
Rayon en verre clair
9511 Fr. 45.–
77,1 x 0,6 x 40



1285 Fr. 750.–
81,2 x 108,3 x 35
1286 Fr. 855.–
81,2 x 108,3 x 45



1287 Fr. 590.–
81,2 x 108,3 x 35
1288 Fr. 635.–
81,2 x 108,3 x 45

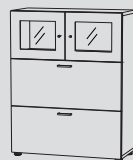

1289 Fr. 765.–
81,2 x 108,3 x 35
1290 Fr. 835.–
81,2 x 108,3 x 45

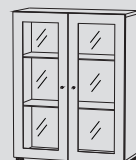

1296 Fr. 630.–
81,2 x 108,3 x 35
1297 Fr. 650.–
81,2 x 108,3 x 45



Beleuchtung inkl.
Fusschalter und Trafo
Éclairage y compris
interrupteur au pied
et transformateur
9580 Fr. 90.–

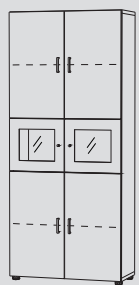

1379 Fr. 895.–
81,2 x 178,7 x 35
1380 Fr. 945.–
81,2 x 178,7 x 45

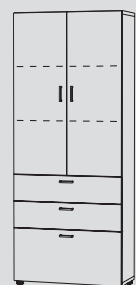

1381 Fr. 915.–
81,2 x 178,7 x 35
1382 Fr. 1030.–
81,2 x 178,7 x 45

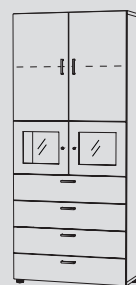

1383 Fr. 1075.–
81,2 x 178,7 x 35
1384 Fr. 1200.–
81,2 x 178,7 x 45

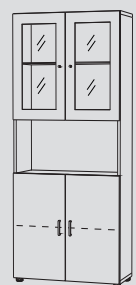

1385 Fr. 855.–
81,2 x 178,7 x 35
1386 Fr. 915.–
81,2 x 178,7 x 45

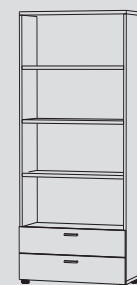

1388 Fr. 595.–
81,2 x 178,7 x 35
1392 Fr. 685.–
81,2 x 178,7 x 45



4 Füße alufarbig,
Höhe 10 cm
Für Möbel bis 108,3
hoch
4 pieds couleur alu,
hauteur 10 cm
Pour meubles compacts
jusqu'à la hauteur de
108,3 cm
9090 Fr. 65.–

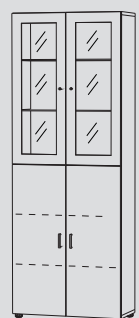

1433 Fr. 1005.–
81,2 x 213,9 x 35
1446 Fr. 1055.–
81,2 x 213,9 x 45



1434 Fr. 650.–
81,2 x 213,9 x 35
1448 Fr. 735.–
81,2 x 213,9 x 45

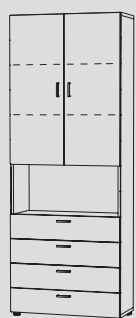

1435 Fr. 980.–
81,2 x 213,9 x 35
1436 Fr. 1105.–
81,2 x 213,9 x 45

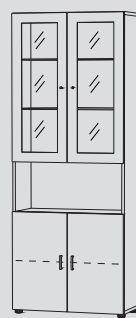

1437 Fr. 980.–
81,2 x 213,9 x 35
1438 Fr. 1035.–
81,2 x 213,9 x 45

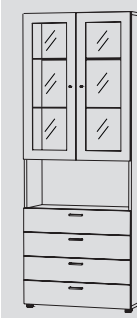

1439 Fr. 1165.–
81,2 x 213,9 x 35
1450 Fr. 1285.–
81,2 x 213,9 x 45

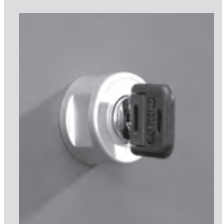

Stangenschloss mit
Dreholive
zu Türen
Serrure à tringles
avec bouton tournant
pour fermer les portes
9111 Fr. 125.–





Abschlussregale
Paneele und Wandpaneele
Wandtablare
Garderobe

Elément de finition
 Panneaux et panneaux muraux
 Rayons muraux
 Garderobes

Die Rückwände der Paneelelemente, sowie Wandpaneelenelemente sind in allen Frontfarben erhältlich, die Nischen in den Korpusfarben.
 Art. Nr. **1460-1463, 1483/1484, 1486/1487**

Le verso des panneaux et des parois est disponible dans tous les coloris des faces, tandis que les niches sont au coloris des corps.
 Référence **1460-1463, 1483/1484, 1486/1487**

B x H x T
L x H x P

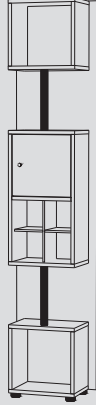
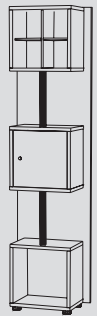
 <p>Abschlussregal rechts und links verwendbar. Elément de finition droit ou gauche 1460 Fr. 280.- 48 x 73,1 x 33</p>	 <p>Abschlussregal rechts und links verwendbar. Elément de finition droit ou gauche 1461 Fr. 335.- 48 x 108,3 x 33</p>	 <p>Abschlussregal rechts und links verwendbar. Elément de finition droit ou gauche 1462 Fr. 485.- 48 x 178,7 x 33</p>	 <p>Abschlussregal rechts und links verwendbar. Elément de finition droit ou gauche 1463 Fr. 520.- 48 x 213,9 x 33</p>	 <p>1483 Fr. 750.- 46,2 x 213,9 x 26</p>	 <p>1484 Fr. 705.- 46,2 x 178,7 x 26</p>
---	---	---	---	---	---

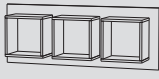
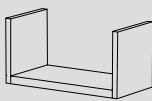
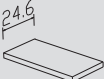
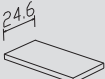
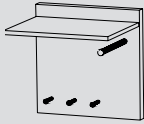
 <p>1486 Fr. 145.- 55,1 x 55,1 x 27,2</p>	 <p>1487 Fr. 435.- 147,6 x 55,1 x 27,2</p>	 <p>Wandtablar Rayon mural 1492 Fr. 110.- 40,6 x 20 x 20 1493 Fr. 140.- 81,2 x 20 x 20</p> <p>Nur Korpusfarben <i>Seulement les couleurs des corps</i></p>	 <p>Wandtablar mit Steckbeschlägen Rayon mural 1490 Fr. 110.- 40,6 x 3 x 24,6 1491 Fr. 140.- 81,2 x 3 x 24,6</p> <p>Nur Korpusfarben <i>Seulement les couleurs des corps</i></p>	 <p>Wandtablar mit Steckbeschlägen Breite nach Ihrem Wunsch Rayon mural avec fixations Largeur sur mesure 1478 Fr. 165.- 82-126 x 3 x 24,6 1479 Fr. 230.- 128-210 x 3 x 24,6</p> <p>Nur Korpusfarben <i>Seulement les couleurs des corps</i></p>	 <p>Garderobe Portemanteau 1495 Fr. 210.- 35,2 x 35,2 x 29</p> <p>Nur alufarbig <i>Seulement en couleur alu</i></p>
---	---	---	---	--	---

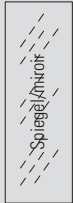
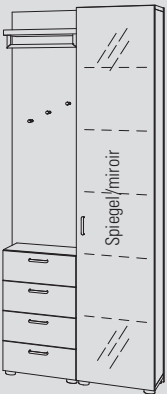
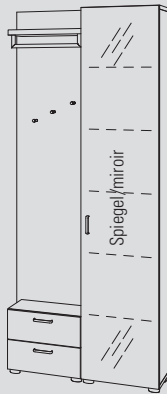
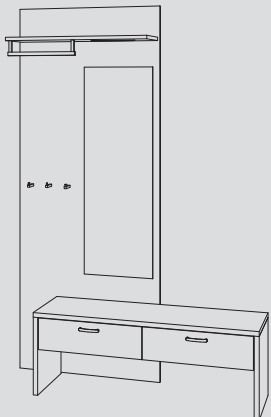
 <p>Kristallspiegel mit Halterung Miroir cristal et suspension 5093 Fr. 110.- 40 x 120</p>	 <p>Garderobe mit 4 Schubladen Garderobes avec 4 tiroirs 1496 84,1 x 213,9 x 36,9 Fr. 1675.- Schrank rechts, Armoire à droite 1497 84,1 x 213,9 x 36,9 Fr. 1675.- Schrank links, Armoire à gauche</p>	 <p>Garderobe mit 2 Schubladen Garderobes avec 2 tiroirs 1498 84,1 x 213,9 x 36,9 Fr. 1485.- Schrank rechts, Armoire à droite 1499 84,1 x 213,9 x 36,9 Fr. 1485.- Schrank links, Armoire à gauche</p>	 <p>Garderobe mit Sitzbank rechts Garderobes avec banc droit 1476 143 x 213,9 x 47 Fr. 1075.- Garderobe mit Sitzbank links Garderobes avec banc gauche 1477 143 x 213,9 x 47 Fr. 1075.-</p>
---	---	---	---

Box-System

Mit allen Elementen kombinierbar.
Die Boxen sind stürzbar (Anschlag rechts/links muss nicht berücksichtigt werden).

Für Wandmontage (ohne Aufpreis) mit «W»
bezeichnen: z.B. 3005W

Box-Farben siehe Seite 2

Box-Systeme

Combinaison possible avec tous les éléments. Les
boîtes peuvent être basculées (l'appui à droite/gau-
che ne doit pas être pris en compte).

Pour le montage mural (sans supplément) à indiquer
par la lettre «W»: par ex. 3005W

Couleurs de Box, voir en page 2

BOX System

B x H x T
L x H x P

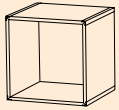

3000 Fr. 100.–
35,2 x 35,2 x 32,7

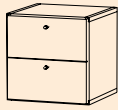

3001 Fr. 205.–
35,2 x 35,2 x 34

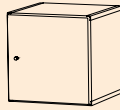

3002 Fr. 160.–
35,2 x 35,2 x 34

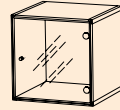

3003 Fr. 180.–
35,2 x 35,2 x 34

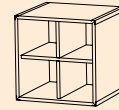

3004 Fr. 205.–
35,2 x 35,2 x 32,7

Kreuz alufarbig
Croix couleur alu

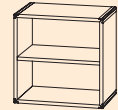

3005 Fr. 120.–
35,2 x 35,2 x 32,7

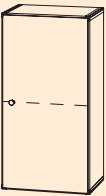

3202 Fr. 215.–
35,2 x 70,4 x 34

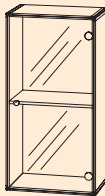

3203 Fr. 240.–
35,2 x 70,4 x 34

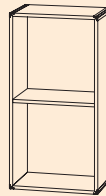

3205 Fr. 160.–
35,2 x 70,4 x 32,7

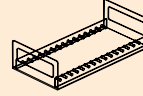

CD-Einsatz zu 3004
Support à CD,
box n° 3004
9301 Fr. 50.–
15,1 x 7,5 x 29



4 Füße, selbst-
klebend, 2,5 hoch
Boxbreite 35,2
4 pieds, auto-
collants, H 2,5 cm
box largeur 35,2
3100 Fr. 15.–



Tablar,
für Boxbreite 35,2
Rayon,
pour box largeur 35,2
9303 Fr. 15.–
32,5 x 1,3 x 31,2

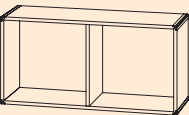

3200 Fr. 160.–
70,4 x 35,2 x 32,7

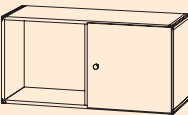

3201* Fr. 215.–
70,4 x 35,2 x 34

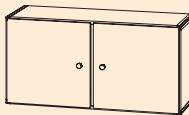

3222* Fr. 270.–
70,4 x 35,2 x 34

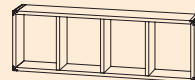

3340 Fr. 160.–
70,4 x 26,4 x 16,5

* **Inneneinteilung**
wie 3200

* **Subdivision**
interne comme
3200



5 Füße,
selbstklebend,
2,5 cm hoch,
Boxbreite 70,4
5 pieds,
autocollants,
H 2,5 cm,
box largeur 70,4
3305 Fr. 18.–

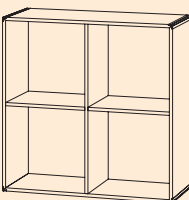

3400 Fr. 270.–
70,4 x 70,4 x 32,7

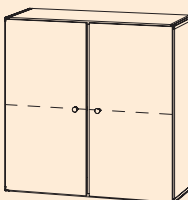

3402** Fr. 380.–
70,4 x 70,4 x 34

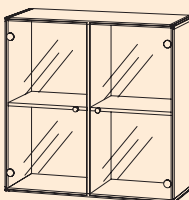

3403** Fr. 435.–
70,4 x 70,4 x 34

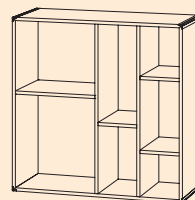

3407 Fr. 325.–
70,4 x 70,4 x 32,7



Tablar, für Box-Nr.
3407 (schmal)
Rayon,
box n° 3407 (étroit)
9305 Fr. 12.–
15,9 x 1,3 x 31,2



Tablar,
für Boxbreite 70,4
Rayon,
pour box largeur 70,4
9304 Fr. 15.–
33,3 x 1,3 x 31,2

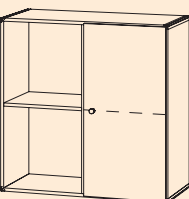

3412** Fr. 325.–
70,4 x 70,4 x 34

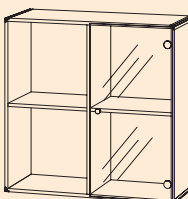

3413** Fr. 350.–
70,4 x 70,4 x 34

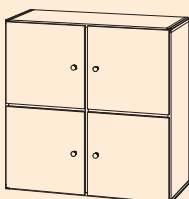

3420** Fr. 490.–
70,4 x 70,4 x 34

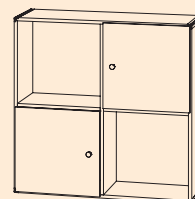

3440** Fr. 380.–
70,4 x 70,4 x 34

** **Inneneinteilung**
wie 3400

** **Subdivision**
interne comme
3400



Verbindung der Boxen
untereinander.
Pièce d'assemblage
des box

Schreibtische 70 cm tief

Bureaux profondeur 70 cm

B x H x T
L x H x P

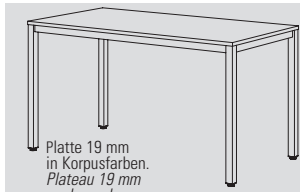

Platte 19 mm
in Korpusfarben.
Plateau 19 mm
couleurs du corps.

Kürzungen: Zuschlag Fr. 200.–
Exécution raccourcie: supplément Fr. 200.–

Schreibtisch mit Quadratohrgestell.

Bureau avec châssis à tubes carrés

1713 120 x 73 x 70 **Fr. 385.–**

1714 140 x 73 x 70 **Fr. 440.–**

1715 160 x 73 x 70 **Fr. 505.–**

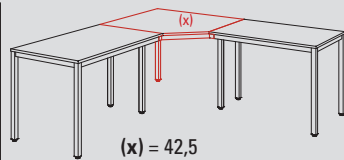

(x) = 42,5

Eckplatte
Plateau d'angle

1740 70er 100 x 100 **Fr. 650.–**

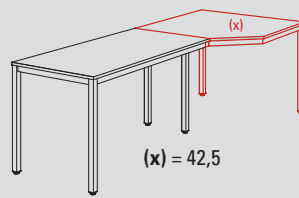

(x) = 42,5

Eckplatte
Plateau d'angle

1730 70er 100 x 100 **Fr. 780.–**

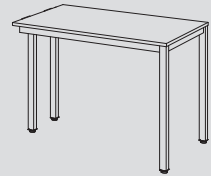

Anbautisch links und rechts für Art.

Nr. 1740/1730

Tables, assemblage possible

à gauche et à droite art.

no. 1740/1730

1750 120 x 73 x 70 **Fr. 495.–**

1751 140 x 73 x 70 **Fr. 550.–**

1752 160 x 73 x 70 **Fr. 615.–**

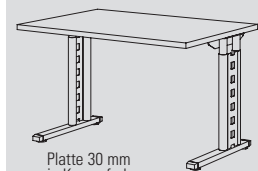

Platte 30 mm
in Korpusfarben.
Plateau 30 mm
couleurs du corps.

Schreibtisch mit C-Fuss,
Bureau à pied en C,

1773 120 x 69–95 x 70 **Fr. 670.–**

1774 140 x 69–95 x 70 **Fr. 725.–**

1775 160 x 69–95 x 70 **Fr. 780.–**

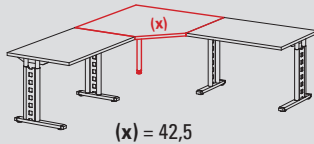

(x) = 42,5

Eckplatte
Plateau d'angle

1743 **Fr. 650.–** 70er
100 x 100

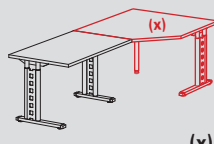

(x) = 42,5

Eckplatte
Plateau d'angle

1732 **Fr. 780.–** 70er
100 x 100

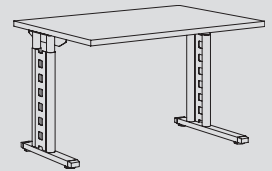

Anbautische links und rechts
für Art. Nr. 1732 und 1743

Tables, assemblage possible à gauche
et à droite art. no 1732 et 1743

1776 120 x 69–95 x 70 **Fr. 670.–**

1777 140 x 69–95 x 70 **Fr. 725.–**

1778 160 x 69–95 x 70 **Fr. 780.–**



Platte 30 mm
in Korpusfarben.
Plateau 30 mm
couleurs du corps.

Kürzungen: Zuschlag Fr. 150.–
Überlänge: Preis auf Anfrage
Exécution raccourcie: supplément Fr. 150.–
Exécution rallongée: prix sur demande

Schreibtisch mit Rundfüßen.
Bureau avec pieds ronds.

1716 120 x 75 x 70 **Fr. 350.–**

1717 140 x 75 x 70 **Fr. 405.–**

1718 160 x 75 x 70 **Fr. 460.–**

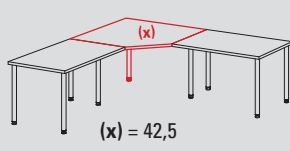

(x) = 42,5

Eckplatte 1 Metallfuss,
kombinierbar mit Tischen
1716–1718

Plateau d'angle 1 pied
métallique, utilisable avec
tables 1716–1718

1745 **Fr. 605.–**

100 x 100

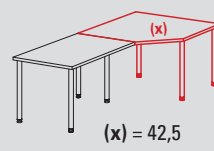

(x) = 42,5

Eckplatte 3 Metallfüsse,
kombinierbar mit Tischen
1716–1718

Plateau d'angle 3 pieds
métalliques, utilisable avec
tables 1716–1718

1736 **Fr. 695.–**

100 x 100

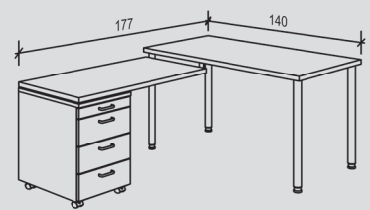

Schwensschreibtisch mit 3 Schubladen
+ Schieber rechts oder links montierbar

Bureau articulé avec 3 tiroirs + tirette,
montable à droite ou à gauche

1734 140 x 73 x 70/177 **Fr. 1045.–**

1735 140 x 73 x 70/177 **Fr. 1065.–**

mit Hängeregister wie 1702

avec dossiers suspendus comme 1702



Platte 19 mm
in Korpusfarben.
Plateau 19 mm
couleurs du corps.

Schreibtisch mit U-Fuss

Bureau à pieds en U

1755 120 x 73 x 70 **Fr. 595.–**

1756 140 x 73 x 70 **Fr. 650.–**

1757 160 x 73 x 70 **Fr. 705.–**

1758 180 x 73 x 70 **Fr. 760.–**

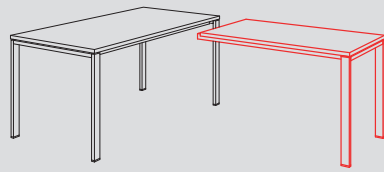

Anbautische U-Fuss links und rechts
für Art. Nr. 1756, 1757 und 1758

Tables, à pieds en U assemblage possible
à gauche

et à droite art. no 1756, 1757 et 1758

1759 113,2 x 73 x 60 **Fr. 390.–**

Zubehör passend für alle Tische 70 und 80 tief.

Les accessoires assortis pour toutes les tables profondes de 70 et 80 cm.

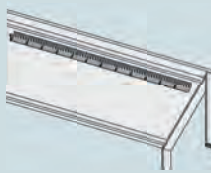

Kabelkanal horizontal

14 Segmente à 10 cm

Passage de câbles

14 Segmente à 10 cm

1798 **Fr. 80.–**

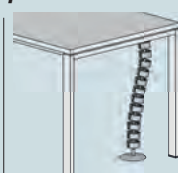

Kabelkanal vertikal

Passage de câbles

1799 **Fr. 80.–**

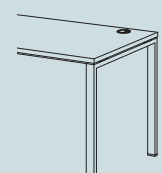

Kabeldurchlass

Position angeben.

Passage de câbles

Indiquer la position.

1797 **Fr. 50.–**



Rollkorpus
Corps sur roulettes

1700 **Fr. 385.–**
43,5 x 57,7 x 60



Rollkorpus
Corps sur roulettes

1701 **Fr. 515.–**
43,5 x 64 x 60



Rollkorpus mit
Hängeregister
Corps sur roulettes
avec dossiers suspendus

1702 **Fr. 540.–**
43,5 x 64 x 60

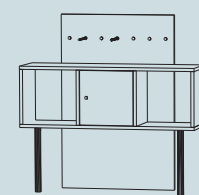

Schreibtischaufsatz
Réhausse pour bureau

1705 107,5 x 105,7 x 32 **Fr. 520.–**

Buchstütze schraubbar

Serre-livres fixé à

l'aide de vis

9701 1,0 x 16,5 **Fr. 20.–**

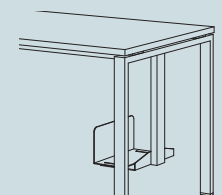

PC-Halterung

alufarbig

Support pour

unité centrale

d'ordinateur couleur

alu

1790 **Fr. 250.–**

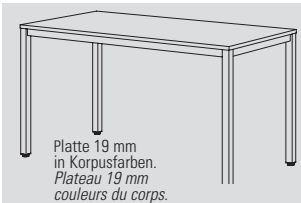

Platte 19 mm
in Korpusfarben.
Plateau 19 mm
couleurs du corps.

Kürzungen: Zuschlag Fr. 200.–
Exécution raccourcie: supplément Fr. 200.–

Schreibtisch mit Quadratohrgestell.
Bureau avec châssis à tubes carrés

- 1723** 120 x 73 x 80 **Fr. 440.–**
- 1724** 140 x 73 x 80 **Fr. 505.–**
- 1725** 160 x 73 x 80 **Fr. 570.–**

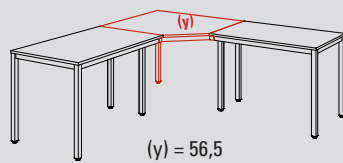

(y) = 56,5

Eckplatte
Plateau d'angle

- 1742** 80er 120 x 120 **Fr. 705.–**

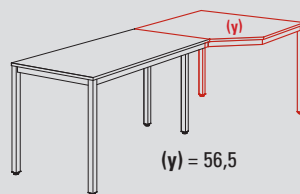

(y) = 56,5

Eckplatte
Plateau d'angle

- 1731** 80er 120 x 120 **Fr. 845.–**

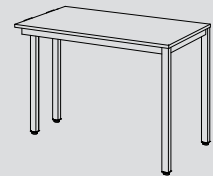

Anbautisch links und rechts für Art. Nr. 1742/1731

Tables, assemblage possible à gauche et à droite, art. no. 1742/1731

- 1760** 120 x 73 x 80 **Fr. 550.–**
- 1761** 140 x 73 x 80 **Fr. 615.–**
- 1762** 160 x 73 x 80 **Fr. 685.–**

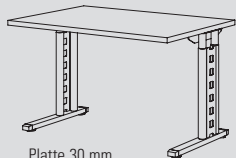

Platte 30 mm
in Korpusfarben.
Plateau 30 mm
couleurs du corps.

Schreibtisch mit C-Fuss,
Bureau à pied en C,

- 1783** 120 x 69–95 x 80 **Fr. 715.–**
- 1784** 140 x 69–95 x 80 **Fr. 770.–**
- 1785** 160 x 69–95 x 80 **Fr. 825.–**

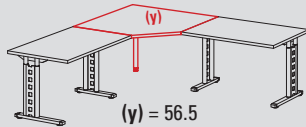

(y) = 56,5

Eckplatte
Plateau d'angle

- 1744** **Fr. 705.–** 80er
120 x 120

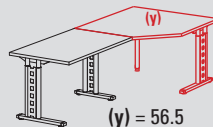

(y) = 56,5

Eckplatte
Plateau d'angle

- 1733** **Fr. 845.–** 80er
120 x 120

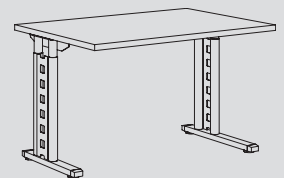

Anbautische links und rechts für Art. Nr. 1733 und 1744

Tables, assemblage possible à gauche et à droite art. no 1733 et 1744

- 1786** 120 x 69–95 x 80 **Fr. 715.–**
- 1787** 140 x 69–95 x 80 **Fr. 770.–**
- 1788** 160 x 69–95 x 80 **Fr. 825.–**



Platte 30 mm
in Korpusfarben.
Plateau 30 mm
couleurs du corps.

Kürzungen: Zuschlag Fr. 150.–
Überlänge: Preis auf Anfrage
Exécution raccourcie: supplément Fr. 150.–
Exécution rallongée: prix sur demande

Schreibtisch mit Rundfüßen.
Bureau avec pieds ronds.

- 1726** 120 x 75 x 80 **Fr. 405.–**
- 1727** 140 x 75 x 80 **Fr. 475.–**
- 1728** 160 x 75 x 80 **Fr. 525.–**

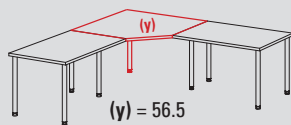

(y) = 56,5

Eckplatte 1 Metallfuss,
kombinierbar mit Tischen
1726–1728

Plateau d'angle 1 pied
métallique, utilisable avec
tables 1726–1728

- 1746** **Fr. 660.–**
120 x 120
(y) = 56,5

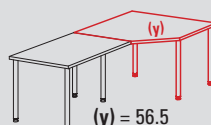

(y) = 56,5

Eckplatte 3 Metallfüsse,
kombinierbar mit Tischen
1726–1728

Plateau d'angle 3 pieds
métalliques, utilisable avec
tables 1726–1728

- 1737** **Fr. 745.–**
120 x 120
(y) = 56,5

Zubehör für Rollkorpus zu 1703 und 1704
Accessoires pour corps de bureau art. no 1703 et 1704

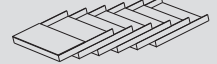

- 1791** **Fr. 79.–**
Schrägfachablage 6-fach
Set de 6 pièces plaques inclinées

- 1792** **Fr. 9.–**
Querunterteiler A4
Plaque verticale A4

- 1793** **Fr. 6.–**
Längsunterteiler A6
Séparation longitudinale A6

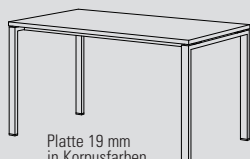

Platte 19 mm
in Korpusfarben.
Plateau 19 mm
couleurs du corps.

Schreibtisch mit U-Fuss
Bureau à pieds en U

- 1765** 120 x 73 x 80 **Fr. 635.–**
- 1766** 140 x 73 x 80 **Fr. 695.–**
- 1767** 160 x 73 x 80 **Fr. 745.–**
- 1768** 180 x 73 x 80 **Fr. 805.–**

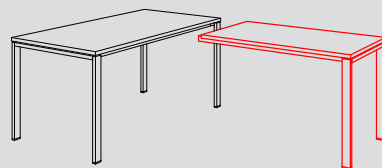

Anbautische U-Fuss links und rechts für Art. Nr. 1766, 1767 und 1768

- Tables, à pieds en U assemblage possible à gauche et à droite art. no 1766, 1767 et 1768**
- 1759** 113,2 x 73 x 60 **Fr. 390.–**



Rollkorpus

Organisationsschubladen aus Metall
Corps sur roulettes
Tiroirs de rangement en métal

- 1703** 43,5 x 64 x 80 **Fr. 975.–**
1 Materialschieber, 3 Schubladen mit je einem Querunterteiler, Zentralverriegelung
1 tirette à casier pour matériel 3 tiroirs avec chacun plaque verticale, verrouillage centralisé

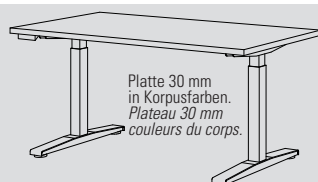

Platte 30 mm
in Korpusfarben.
Plateau 30 mm
couleurs du corps.

66-130

Schreibtisch elektrisch höhenverstellbar.
Vier Positionen programmierbar.

Bureau Hauteur réglable électriquement.
Quatre positions mémorisables.

- 1772** 120 x 80 **Fr. 1600.–**
- 1769** 140 x 80 **Fr. 1650.–**
- 1764** 160 x 80 **Fr. 1690.–**
- 1771** 180 x 80 **Fr. 1850.–**

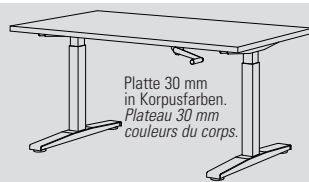

Platte 30 mm
in Korpusfarben.
Plateau 30 mm
couleurs du corps.

69-119

Schreibtisch mit Comfort Höhenverstellung, und
Kabeldurchlass links und rechts.

Bureau avec confort Hauteur réglable,
et Passage de câbles à gauche et à droite.

- 1794** 140x80 **Fr. 1355.–**
- 1795** 160x80 **Fr. 1405.–**
- Kabelkanal Canal pour câbles**
- 1796** 123x8x15 **Fr. 60.–**



Rollkorpus mit Hängeregister

Organisationsschubladen aus Metall
Corps sur roulettes
avec dossiers suspendus
Tiroirs de rangement en métal

- 1704** 43,5 x 64 x 80 **Fr. 995.–**
1 Materialschieber, 1 Schublade mit einem Querunterteiler, 1 Hängeregister-Vollauszug, Zentralverriegelung
1 tirette à casier pour matériel, 1 tiroir avec 1 plaque verticale, 1 tiroir pour dossier suspendu, verrouillage centralisé

Riegelsystem

Système de colombage

Das Riegelsystem kann beliebig mit den Korpusmöbeln kombiniert werden. Riegelwangen, Riegeltablare sind in allen Korpusfarben erhältlich.

Le système de colombage et les meubles compacts se combinent très facilement: Parois latérales, les rayons sont disponibles en revêtement.

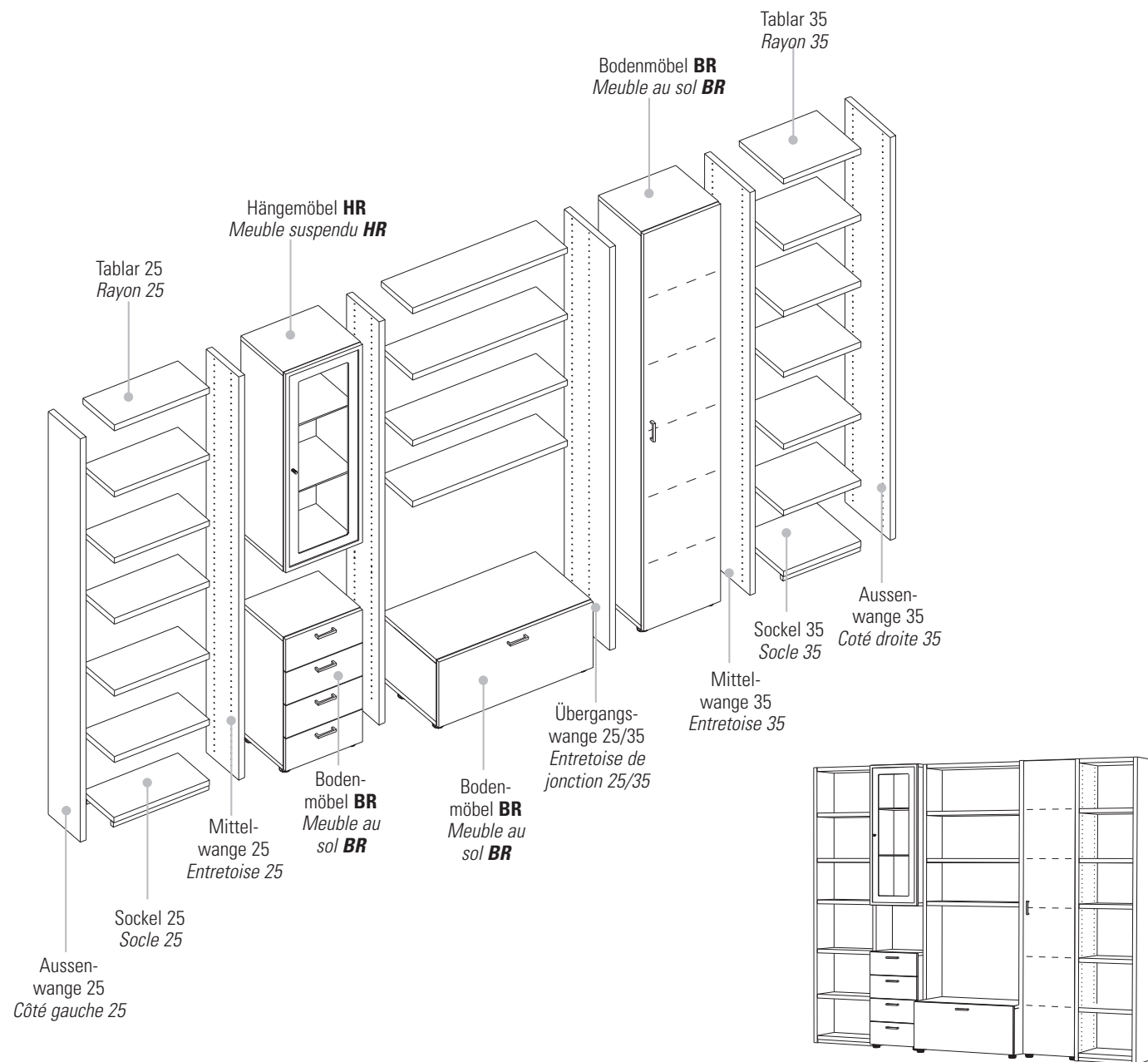
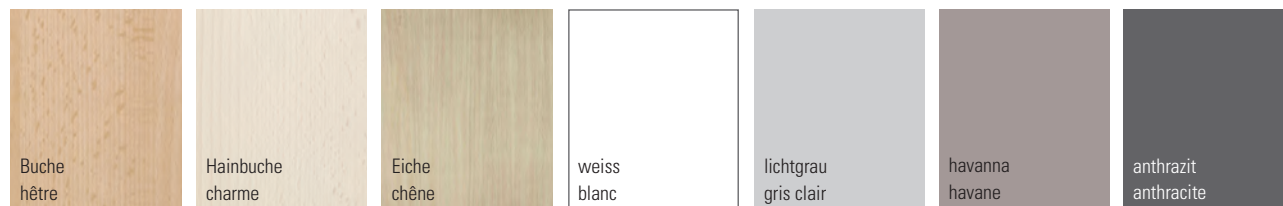

Werden Korpusmöbel in das Riegelsystem als Boden- oder Hängemöbel eingebaut, muss das mit den Kurzbezeichnungen **BR** oder **HR** hinter der Artikelnummer angegeben werden.

BR = Bodenmöbel (mit Möbelfüssen, gebohrt für Befestigung)
HR = Hängemöbel (ohne Möbelfüsse, gebohrt für Befestigung)

Riegelkombinationen immer mit Skizze bestellen!

Si des meubles compacts au sol ou suspendus sont intégrés au système de colombage modulables, les abréviations **BR** ou **HR** doivent figurer derrière la référence.

BR = Meubles au sol (sur pieds, fixés par vis taraudeuse)
HR = Meubles suspendus (sans pieds, fixés par vis taraudeuse)

Les combinaisons de colombages doivent toujours être accompagnées d'un dessin!

Riegelsystem

Système de colombage







Riegelkombinationen immer mit Skizze bestellen!

Les combinaisons de colombages doivent toujours être accompagnées d'un dessin!

Höhe nach Ihrem Wunsch, wenn Deckenverspannung, immer Gesamttraumhöhe angeben.

Hauteur selon votre désir si, pour utilisation avec extendeurs, toujours indiquer la hauteur totale de la chambre

Masse: Breite x Höhe x Tiefe in cm
Mesures: largeur x hauteur x profondeur en cm

			B x H x T L x H x P	Nr. No	Fr. Fr.
	Wangen 25 Aussenwangen links 3,0 cm dick, einseitig gebohrt	Côtés 25 Côtés gauches, <i>3,0 cm d'épaisseur,</i> <i>fixation unilatérale</i>	25 x 108,3	7001	90.-
			25 x 178,7	7002	110.-
			25 x 213,9	7004	125.-
			25 x 249,1	7005	145.-
			0-107	7006	110.-
			109-177	7007	160.-
179-212	7008	180.-			
214-249	7009	195.-			
	Aussenwangen rechts 3,0 cm dick, einseitig gebohrt	Côtés droites <i>3,0 cm d'épaisseur,</i> <i>fixation unilatérale</i>	25 x 108,3	7010	90.-
			25 x 178,7	7011	110.-
			25 x 213,9	7012	125.-
			25 x 249,1	7013	145.-
			0-107	7014	110.-
			109-177	7015	160.-
179-212	7016	180.-			
214-249	7017	195.-			
	Mittelwangen 3,0 cm dick, zweiseitig gebohrt	Entretoises <i>3,0 cm d'épaisseur,</i> <i>fixation bilatérale</i>	25 x 108,3	7018	95.-
			25 x 178,7	7019	115.-
			25 x 213,9	7020	130.-
			25 x 249,1	7021	150.-
			0-107	7022	115.-
			109-177	7023	165.-
179-212	7024	185.-			
214-249	7025	200.-			
	Wangen 35 Aussenwangen links 3,0 cm dick, einseitig gebohrt	Côtés 35 Côtés gauches <i>3,0 cm d'épaisseur,</i> <i>fixation unilatérale</i>	35 x 108,3	7101	110.-
			35 x 178,7	7102	130.-
			35 x 213,9	7104	145.-
			35 x 249,1	7105	170.-
			0-107	7106	130.-
			109-177	7107	180.-
179-212	7108	200.-			
214-249	7109	220.-			
	Aussenwangen rechts 3,0 cm dick, einseitig gebohrt	Côtés droites <i>3,0 cm d'épaisseur,</i> <i>fixation unilatérale</i>	35 x 108,3	7110	110.-
			35 x 178,7	7111	130.-
			35 x 213,9	7112	145.-
			35 x 249,1	7113	170.-
			0-107	7114	130.-
			109-177	7115	180.-
179-212	7116	200.-			
214-249	7117	220.-			
	Mittelwangen 3,0 cm dick, zweiseitig gebohrt	Entretoises <i>3,0 cm d'épaisseur,</i> <i>fixation bilatérale</i>	35 x 108,3	7118	115.-
			35 x 178,7	7119	135.-
			35 x 213,9	7120	150.-
			35 x 249,1	7121	175.-
			0-107	7122	135.-
			109-177	7123	185.-
179-212	7124	210.-			
214-249	7125	225.-			

Riegelsystem

Système de colombage

Masse: Breite x Höhe x Tiefe in cm
 Mesures: largeur x hauteur x profondeur en cm

Höhe nach Ihrem Wunsch, wenn Deckenverspannung, immer Gesamttraumhöhe angeben.

Hauteur selon votre désir si, pour utilisation avec extendeurs, toujours indiquer la hauteur totale de la chambre

B x H x T
 L x H x P

Nr.
 No

Fr.
 Fr.

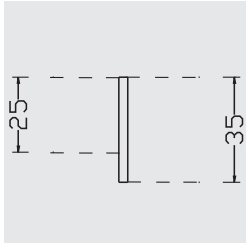

Übergangswange 25/35 cm
 3,0 cm dick,
 zweiseitig gebohrt

Entretoises 25/35 cm
 3,0 cm d'épaisseur,
 fixation bilatérale

35 x 108,3	7201	115.-
35 x 178,7	7202	135.-
35 x 213,9	7204	150.-
35 x 249,1	7205	175.-
0-107	7206	135.-
109-177	7207	185.-
179-212	7208	210.-
214-249	7209	225.-

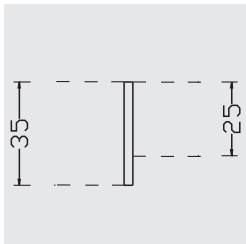

Übergangswange 35/25 cm
 3,0 cm dick,
 zweiseitig gebohrt

Entretoises 35/25 cm
 3,0 cm d'épaisseur,
 fixation bilatérale

35 x 108,3	7210	115.-
35 x 178,7	7211	135.-
35 x 213,9	7212	150.-
35 x 249,1	7213	175.-
0-107	7214	135.-
109-177	7215	185.-
179-212	7216	210.-
214-249	7217	225.-

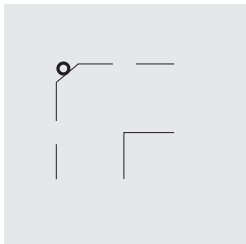

Eckstützen
 Stahlrohr ø 35 mm
 gelocht mit Stellschrauben
 oben offen

Apuis d'angle
 Tube en acier de 35 mm de diamètre
 percé de vis de blocage
 ouverture supérieure

3,5 x 108,3	7042	95.-
3,5 x 178,7	7044	125.-
3,5 x 213,9	7045	145.-
3,5 x 249,1	7046	180.-
0-107	7047	110.-
109-177	7048	165.-
179-212	7049	180.-
214-249	7050	195.-

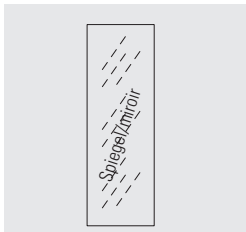

Kristallspiegel mit Halterung

Miroir de cristal et suspension

40 x 120	5093	110.-
----------	-------------	--------------

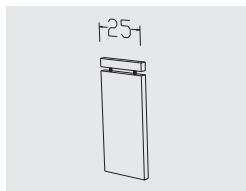

Deckenverspanner
 für Aussen- und Mittelwangen
 7001-7025

Extendeur pour plafond
 pour côtés et entretoises 7001-7025

3,0 x 4 x 25	7051	30.-
--------------	-------------	-------------



für Aussen- und Mittelwangen
 7101-7125
 für Übergangswangen
 7201-7217





pour côtés et entretoises 7101-7125
 pour entretoises de jonction
 7201-7217

3,0 x 4 x 35	7151	35.-
--------------	-------------	-------------

Riegelsystem

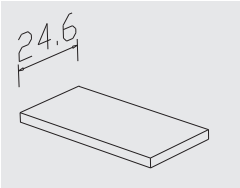
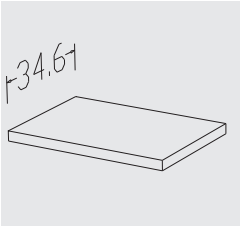
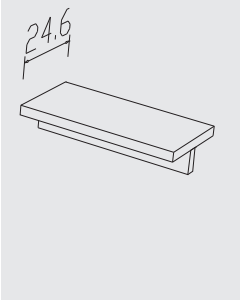
Système de colombage

Masse: Breite x Höhe x Tiefe in cm
 Mesures: largeur x hauteur x profondeur en cm

	Riegelkombinationen immer mit Skizze bestellen!	Les combinaisons de colombages doivent toujours être accompagnées d'un dessin!	B x H x T L x H x P	Nr. No	Fr. Fr.
	Riegeltablare 25 3,0 cm dick Breite nach Ihrem Wunsch	Rayons 25 <i>3,0 cm d'épaisseur</i> <i>Largeur sur mesure</i>	40,6 x 3 x 24,6	7054	40.-
			81,2 x 3 x 24,6	7055	80.-
			127 x 3 x 24,6	7056	120.-
			0-39	7057	65.-
			41-80	7058	95.-
			82-126	7059	145.-
	Riegeltablare 35 3,0 cm dick Breite nach Ihrem Wunsch	Rayons 35 <i>3,0 cm d'épaisseur</i> <i>Largeur sur mesure</i>	40,6 x 3 x 34,6	7154	45.-
			81,2 x 3 x 34,6	7155	90.-
			127 x 3 x 34,6	7156	135.-
			0-39	7157	80.-
			41-80	7158	110.-
			82-126	7159	175.-
	Riegeltablare mit Blende 25 11 cm hoch Standardmasse Breite nach Ihrem Wunsch Beleuchtung: LED 50 cm	Rayons avec bandeau 25 <i>11 cm d'hauteur</i> <i>Dimensions standard</i> <i>Largeur sur mesure</i> Éclairage: LED 50 cm	40,6 x 11 x 24,6	7060	60.-
			81,2 x 11 x 24,6	7061	95.-
			127 x 11 x 24,6	7062	135.-
			0-39	7063	80.-
			41-80	7064	110.-
			82-126	7065	165.-
			128-210	7066	270.-
				7094	105.-
	Riegeltablare mit Blende 35 11 cm hoch, Standardmasse Breite nach Ihrem Wunsch Beleuchtung: LED 50 cm	bandeau 35 <i>11 cm d'hauteur,</i> <i>Dimensions standard</i> <i>Largeur sur mesure</i> <i>Éclairage: LED 50 cm</i>	40,6 x 11 x 34,6	7160	65.-
			81,2 x 11 x 34,6	7161	105.-
			127 x 11 x 34,6	7162	150.-
			0-39	7163	95.-
			41-80	7164	125.-
			82-126	7165	190.-
			128-210	7166	280.-
				7094	105.-
	Riegelsockel 25 5,5 cm hoch, Standardmasse Breite nach Ihrem Wunsch	Socle 25 <i>5,5 cm d'hauteur,</i> <i>Dimensions standard</i> <i>Largeur sur mesure</i>	40,6 x 5,5 x 24,6	7086	60.-
			81,2 x 5,5 x 24,6	7087	95.-
			127 x 5,5 x 24,6	7088	135.-
			0-39	7089	80.-
			41-80	7090	110.-
			82-150	7091	165.-
	Riegelsockel 35 5,5 cm hoch, Standardmasse Breite nach Ihrem Wunsch	Socle 35 <i>5,5 cm d'hauteur,</i> <i>Dimensions standard</i> <i>Largeur sur mesure</i>	40,6 x 5,5 x 34,6	7186	65.-
			81,2 x 5,5 x 34,6	7187	105.-
			127 x 5,5 x 34,6	7188	150.-
			0-39	7189	95.-
			41-80	7190	125.-
			82-150	7191	190.-

Riegelsystem





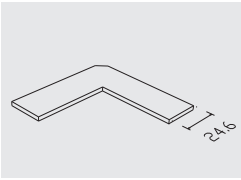
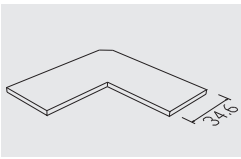
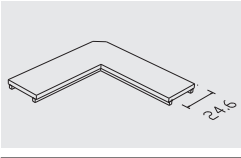
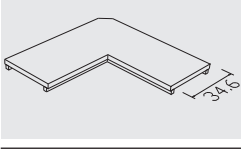
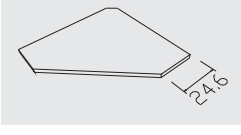
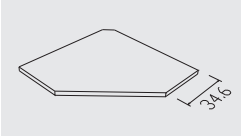
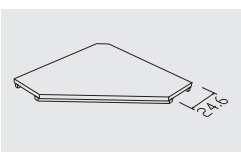
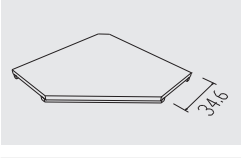

Système de colombage

Masse: Breite x Höhe x Tiefe in cm
 Mesures: largeur x hauteur x profondeur en cm

			B x H x T L x H x P	Nr. No	Fr. Fr.
	Ecktablare 25 3,0 cm dick	Rayons d'angle 25 <i>3,0 cm d'épaisseur</i>	81,2 x 81,2 x 24,6	7072	170.-
	Ecktablare 35 3,0 cm dick	Rayons d'angle 35 <i>3,0 cm d'épaisseur</i>	81,2 x 81,2 x 34,6	7172	210.-
	Ecksockel 25 5,5 cm hoch	Socle d'angle 25 <i>5,5 cm d'hauteur</i>	81,2 x 81,2 x 24,6	7074	225.-
	Ecksockel 35 5,5 cm hoch	Socle d'angle 35 <i>5,5 cm d'hauteur</i>	81,2 x 81,2 x 34,6	7174	265.-
	Ecktablar 25 3,0 cm dick	Rayon d'angle 25 <i>3,0 cm d'épaisseur</i>	81,2 x 81,2	7076	180.-
	Ecktablar 35 3,0 cm dick	Rayon d'angle 35 <i>3,0 cm d'épaisseur</i>	81,2 x 81,2	7176	235.-
	Ecksockel 25 5,5 hoch	Socle d'angle 25 <i>5,5 cm d'hauteur</i>	81,2 x 81,2	7078	225.-
	Ecksockel 35 5,5 hoch	Socle d'angle 35 <i>5,5 cm d'hauteur</i>	81,2 x 81,2	7178	290.-

Riegelsystem

Système de colombage

		Masse: Breite x Höhe x Tiefe in cm Mesures: largeur x hauteur x profondeur en cm			
Riegelkombinationen immer mit Skizze bestellen!		Les combinaisons de colombages doivent toujours être accompagnées d'un dessin!	B x H x T L x H x P	Nr. No	Fr. Fr.
	Garderobentablar zu Wangen 25 tief	Rayon pour garderoberes <i>pour côtés, prof. 25</i>	40,6 x 11 x 34,6	7080	125.–
	Garderobentablar zu Wangen 25 tief	Rayon pour garderoberes <i>pour côtés, prof. 25</i>	81,2 x 11 x 34,6	7081	165.–
	Garderobentablar zu Wangen 35 tief	Rayon pour garderoberes <i>pour côtés, prof. 35</i>	40,6 x 11 x 34,6	7180	125.–
	Garderobentablar zu Wangen 35 tief	Rayon pour garderoberes <i>pour côtés, prof. 35</i>	81,2 x 11 x 34,6	7181	165.–
	Hakenleiste	Baguette pour crochets	40,6 x 34,6 x 3	7083	100.–
	Hakenleiste	Baguette pour crochets	81,2 x 34,6 x 3	7084	120.–

Riegelsystem Rückwände 19 mm

Dos 19 mm pour le système de colombage

Riegelkombinationen immer mit Skizze bestellen!

Les combinaisons de colombages doivent toujours être accompagnées d'un dessin!

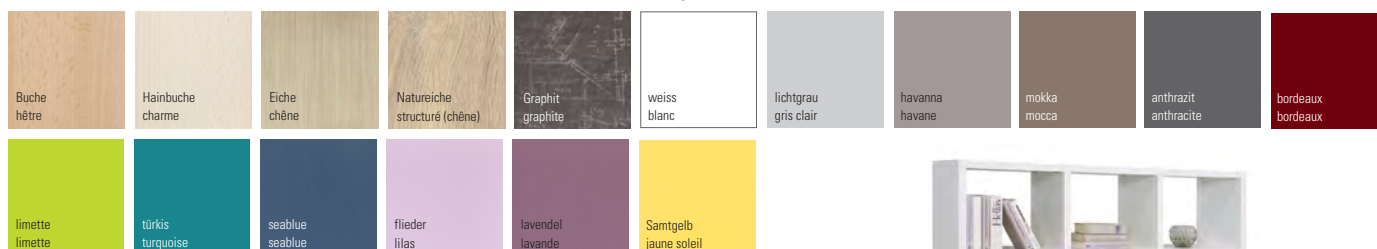

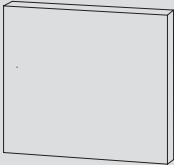

Rückwände 19 mm für Riegel, in allen Farben erhältlich.
Dos 19 mm pour colombage disponible toutes couleurs

7095	40,6 x 32,2 x 1,9	Fr. 55.–
7096	81,2 x 32,2 x 1,9	Fr. 75.–





Korpus anthrazit
Front havanna
Prospekt Titelseite

*corps anthracite
face havane
Prospectus page de titre*

Art. Nr.	Artikel	Article	Fr./Ex.	Fr.
1041	Schrank 3-tg. m/WA 148.3/213.9/60 cm	Armoire 3 portes 148.3/213.9/60 cm		1 1045.-
9110	Tür mit Spiegel	Porte avec miroir		1 240.-
1214	Elem. m/2 kl. Schubl. 81.2/37.9/45 cm	Élément avec 2 tiroirs 81.2/37.9/45 cm	380.-	2 760.-
2042	Abdeckplatte 162.4/1.3/45 cm	Plaque de recouvrement 162.4/1.3/45 cm		1 195.-
3000W	Box leer, Wandmontage 35.2/35.2/32.7 cm	Box vide, montage mural 35.2/35.2/32.7 cm	100.-	2 200.-
3000W	Box leer, Wandmontage 35.2/35.2/32.7 cm	Box vide, montage mural 35.2/35.2/32.7 cm	100.-	2 200.-
1701	Rollkorpus 4 Schubl. 43.5/64/60 cm	Corps avec 4 tiroirs 43.5/64/60 cm		1 515.-
1756	Schreibtisch mit U-Fuss 140/70 cm	Table avec pieds en U 140/70 cm		1 650.-
1427	Elem. m/2 Holztürli + 3 Tabl. 81.2/213.9/35 cm	Élément avec 2 portes + 3 rayons 81.2/213.9/35 cm		1 625.-
1637	Bett schwebend mit Kopfhaupt 140/200 cm, Stollen alufarbig	Lit compact avec tête de lit 140/200 cm, barrettes couleur alu		1 710.-
1220	Elem. m/1 kl. Schubl. 40.6/37.9/45 cm	Élément avec 1 tiroir 40.6/37.9/45 cm		1 290.-
Fr. Total / Fr. Totale				5430.-



Korpus weiss
Front flieder/lavendel/weiss
Prospekt Seite 6/7

*Corps blanc
Face lilas/lavande/blanc
Prospectus page 6/7*

Art. Nr.	Artikel	Article	Fr./Ex.	Fr.
1082	Schiebetürschrank 148.3/213.9/67 cm	Armoire à portes coulissantes 148.3/213.9/67 cm		1 1630.-
1616	Stollenbett 120/200 cm, Stollen alufarbig	Lit à pieds à barrettes 120/200 cm, barrettes couleur alu		1 430.-
3200W	Box mit 1 Zwischenwand 70.4x35.2x32.7 cm, Wandmontage	Box avec 1 paroi intermédiaire, montage mural 70.4/35.2/32.7 cm	160.-	4 640.-
7107	Aussenwange links 35/146.7 cm	Côtes extérieur gauches 35/146.7 cm		1 180.-
7115	Aussenwange rechts 35/146.7 cm	Côtes extérieur droites 35/146.7 cm		1 180.-
7123	Mittelwange 35/146.7 cm	Entretoise 35/146.7 cm	185.-	2 370.-
7186	Riegelsockel 40.6/34.6 cm	Socle 40.6/34.6 cm	65.-	3 195.-
7154	Riegeltablar 40.6/34.6 cm	Rayons 40.6/34.6 cm	45.-	12 540.-
7095	Rückwand für Riegel 40.6/32.2/1.9 cm	Dos pour système de colombage 40.6/32.2/1.9 cm	55.-	6 330.-
1756	Schreibtisch mit U-Fuss 140/70 cm	Bureau à pieds en U 140/70 cm		1 650.-
1701	Korpus 4 Schubl. 43.5/64/60 cm	Corps du bureau 43.5/64/60 cm		1 515.-
3005W	Box mit 1 Tabl. 35.2/35.2/32.7 cm, Wandmontage	Box avec 1 rayon, montage mural 35.2/35.2/32.7 cm	120.-	2 240.-
3222W	Box weiss 2-türig mit 1 Zwischenwand, Wandmontage	Box avec 2 portes + 1 paroi intermédiaire, montage mural 70.4/35.2/32.7 cm	270.-	2 540.-
3340W	DVD/CD Regal 70.4 x 26.4 x 16.5 cm	Box pour CD/DVD 70.4/26.4/16.5 cm, montage mural		1 160.-
Fr. Total / Fr. Totale				6600.-



Korpus weiss
Front graphit
Prospekt Seite 8/9

*corps blanc
face graphite
Prospectus page 8/9*

Art. Nr.	Artikel	Article	Fr./Ex.	Fr.
1463	Abschlussregal 48/213.9/33 cm	Élément de finition 48/213.9/33 cm		1 520.-
1418	Elem. m/1 Holz- + 1 Glastürli 40.6/213.9/35 cm	Élément avec 1 porte + 1 porte vitrée 40.6/213.9/35 cm		1 690.-
1532	Kojenbett mit Flexrahmen 90/200 cm	Lit à tiroirs avec cadre flexible		1 1250.-
3200W	Box mit 1 Zwischenwand 70.4x35.2x32.7 cm, Wandmontage	Box avec 1 paroi intermédiaire, montage mural 70.4/35.2/32.7 cm		1 160.-
3200W	Box mit 1 Zwischenwand 70.4x35.2x32.7 cm, Wandmontage	Box avec 1 paroi intermédiaire, montage mural 70.4/35.2/32.7 cm		1 160.-
1021	Schrank 2-tg. m/2 Tabl.+ Stange 99.5/213.9/60 cm	Armoire 2 portes avec 2 rayons + barre 99.5/213.9/60 cm		1 715.-
1756	Schreibtisch mit U-Fuss 140/70 cm	Table avec pieds en U 140/70 cm		1 650.-
1700	Korpus 3 Schubl. 43.5/57.7/60 cm	Corps du bureau avec 3 tiroirs 43.5/57.7/60 cm		1 385.-
1257	Elem. m/1 Türli li. geb. 40.6/108.3/35 cm	Élément avec 1 porte articulée à gauche 40.6/108.3/35 cm		1 335.-
1461	Abschlussregal 48/108.3/33 cm	Élément de finition 48/108.3/33 cm		1 335.-
Fr. Total / Fr. Totale				5200.-

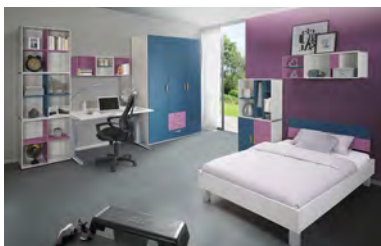

Korpus lichtgrau
Front seablue / lavendel
Prospekt Seite 10/11

Corps gris clair
Face seablue / lavande
Prospectus page 10/11

Art. Nr.	Artikel	Article	Fr./Ex.		Fr.
3400	Box m/2 Tabl. 70.4/70.4/32.7 cm	Box avec 2 rayons 70.4/70.4/32.7 cm	270.-	3	810.-
3305	Set à 5 Füße zu Box	Set à pieds pour box		1	18.-
1769	Schreibtisch elektrisch höhenverstellbar 140/80 cm	Bureau hauteur réglable électriquement 140/80 cm		1	1650.-
3000W	Box leer, Wandmontage 35.2/35.2/32.7 cm	Box vide, montage mural 35.2/35.2/32.7 cm	100.-	2	200.-
3005W	Box mit 1 Tabl., Wandmontage 35.2/35.2/32.7 cm	Box avec 1 rayon, montage mural 35.2/35.2/32.7 cm		1	120.-
1045	Kombischrank 3-tg. Schubl. mittig 148.3/213.9/60 cm	Armoire combinée en 3 parties, tiroirs à centre 148.3/213.9/60 cm		1	1465.-
3402	Box 2-tg. 70.4/70.4/34 cm	Box avec 2 portes 70.4/70.4/34 cm		1	380.-
3407	Box m/2 Mittelwänden u. 4 Tabl. 70.4/70.4/32.7 cm	Box avec 2 paroi intermédiaire et 4 rayons 70.4/70.4/32.7 cm		1	325.-
3305	Set à 5 Füße zu Box	Set à pieds pour box		1	18.-
1576	Bettstelle mit Quadratfüßen 120/200 cm	Lit avec pieds quadratiques 120/200 cm		1	355.-
1565	Kopfhaupt 2-teilig 120 cm breit	Tête de lit en 2 parties 120 cm		1	200.-
3200W	Box mit 1 Zwischenwand, Wandmontage 70.4/35.2/32.7 cm	Box avec 1 paroi intermédiaire, montage mural 70.4/35.2/32.7 cm		1	160.-
3005W	Box mit 1 Tabl., Wandmontage 35.2/35.2/32.7 cm	Box avec 1 rayon, montage mural 35.2/35.2/32.7 cm		1	120.-
Fr. Total / Fr. Totale					5821.-



Korpus weiss
Front bordeaux/weiss
Prospekt Seite 12/13

Corps blanc
Face bordeaux/blanc
Prospectus page 12/13

Art. Nr.	Artikel	Article	Fr./Ex.		Fr.
1714	Tisch mit Quadratrohrgestell 140/70	Table av. chassis en tuyau carré 140/70		1	440.-
1701	Korpus 4 Schub., von oben Schieber bordeaux, 2 Schub. weiss, Schub. unt. bordeaux	Corps 4 tiroirs, d'en haut : glissière bordeaux, 2 tiroirs blancs, tiroir en bas bordeaux		1	515.-
7109	Aussenwange 35 links, Raumhöhe 240 cm	Côtés 35 gauches, hauteur de la pièce 240 cm		1	220.-
7125	Mittelwange 35, Raumhöhe 240 cm	Entretoises 35, hauteur de la pièce 240 cm	225.-	2	450.-
7117	Aussenwange 35 rechts, Raumhöhe 240 cm	Côtés 35 droites, hauteur de la pièce 240 cm		1	220.-
7151	Deckenverspanner 35	Extendeur pour plafond 35	35.-	4	140.-
7154	Riegeltablar 35/40.6	Rayons 35/40.6	45.-	11	495.-
7155	Riegeltablar 35/81.2	Rayons 35/81.2	90.-	5	450.-
7186	Riegelsockel 35/40.6	Socle 35/40.6	65.-	2	130.-
7187	Riegelsockel 35/81.2	Socle 35/81.2		1	105.-
1487	Wandpanelement mit 3 Fächer, Rückwand bordeaux	Élément de panneaux mural avec 3 compart., paroi arr. bordeaux		1	435.-
1542	Doppelcouch mit Flexrahmen, Front bordeaux	Divan double avec cadre flexible, face av. bordeaux		1	1200.-
1082	Schiebetürschrank, Front: (1, 4, 5, 8, bordeaux / 2, 3, 6, 7, Spiegel)	Armoire à portes glissantes (1, 4, 5, 8, bordeaux / 2, 3, 6, 7, miroir)		1	1630.-
9106	Spiegel je Feld	1 miroir par panneau	65.-	4	260.-
1240	Korpusmöbel mit 4 Schub., von oben: bordeaux/ weiss/weiss/bordeaux	Meubles compacts avec 4 tiroirs, von oben: bordeaux/weiss/weiss/bordeaux		1	655.-
1401	Element mit 5 Tablaren	Élément avec 5 rayons		1	430.-
1418	Element mit 1 Tür und 1 Glastür	Élément avec 1 porte et 1 porte en verre		1	690.-
Fr. Total / Fr. Totale					8465.-



Korpus weiss
Front türkis/weiss
Prospekt Seite 14/15

Corps couleur blanc
Face turquoise/blanc
Prospectus page 14/15

Art. Nr.	Artikel	Article	Fr./Ex.		Fr.
1714	Tisch mit Quadratrohrgestell 140/70	Table av. chassis en tuyau carré 140/70		1	440.-
1700	Korpus 3 Schub., von oben: türkis/weiss/türkis	Corps 3 tiroirs, tiroir du haut: turquoise/blanc/ turquoise		1	385.-
3000W	Box, türkis, Wandmontage	Box couleur turquoise, montage mural	100.-	2	200.-
3004W	Box weiss mit CD-Fach Wandmontage	Box blanc avec compart. CD, montage mural		1	205.-
1401	Element mit 5 Tablaren	Élément avec 5 rayons		1	430.-
1418	Element mit 1 Tür und 1 Glastüre	Élément avec 1 porte et 1 porte en verre		1	690.-
1082	Schiebetürschrank (1, 2, 4, 5, 6, 8, weiss / 3, 7, türkis)	Armoire à portes glissantes (1, 2, 4, 5, 6, 8, blanc / 3, 7, turquoise)		1	1630.-
1484	Panelement mit Tür und CD	Élément de panneaux av. porte et CD		1	705.-
1615	Stollenbett 90/200, Stollen alufarbig	Lit à pieds à barrettes 90/200, barrettes couleur alu		1	405.-
1659	Kopfhaupt 3-teilig gebogen 90, Mitte türkis	Tête de lit courbée en 3 pièces 140, centre turquoise		1	200.-
3340W	CD/DVD Regal 1x türkis, 1x weiss	Etagère pour CD/DVD 1x turquoise, 1x blanc	160.-	2	320.-
1219	Element 1 Schublade 1 Nische, Front türkis	Élément 1 tiroir + 1 niche, face av. turquoise		1	250.-
9580	Beleuchtung zu 1418	Eclairage pour 1418		1	90.-
Fr. Total / Fr. Totale					5950.-



Korpus weiss
Front limette/weiss
Prospekt Seite 16

*Corps blanc
Face limette/blanc
Prospectus page 16*

Art. Nr.	Artikel	Article	Fr./Ex.		Fr.
3412	Box mit 1 Holztür, limette	Box blanc avec 1 porte, limette	325.–	2	650.–
3200	Box mit 1 Zwischenwand	Box avec 1 paroi intermédiaire		1	160.–
3002	Box mit Holztür, limette	Box avec porte, limette		1	160.–
3201	Box mit Holztür, limette	Box avec porte, limette		1	215.–
3305	5 Füsse	5 pieds	18.–	2	36.–
3100	4 Füsse	4 pieds		1	15.–
1756	Tisch mit U-Fuss 140/70	Table av. à pied en U 140/70		1	650.–
1700	Korpus 3 Schubl., von oben: limette/weiss/limette	Corps 3 tiroirs, tiroir du haut: limette/blanc/limette		1	385.–
1083	Schrank Front (1, 3, 6, 8, weiss / 2, 4, 5, 7, limette)	Armoire Face (1, 3, 6, 8, blanc / 2, 4, 5, 7, limette)		1	1985.–
1421	Element offen	Élément ouvert		1	485.–
1276	Element mit 2 Türen, links weiss/rechts limette	Élément av. 2 portes, gauches blanc/droites limette		1	460.–
1491	Wandtablar mit Steckbeschlag 81.2	Rayon mural avec armature enfichable 81.2		1	140.–
1617	Stollenbett 140/200	Lit à pieds à barrettes 140/200		1	450.–
1661	Kopfhaupt 3-teilig gebogen 140, Mitte limette	Tête de lit courbée en 3 pièces 140, centre limette		1	245.–
9530	LED-Leuchte für Kopfhaupt	Eclairage pour tête de lit	100.–	2	200.–
1206	Element mit 2 Schub., von oben: limette /weiss	Élément avec 2 tiroirs, tiroir du haut: limette/blanc		1	335.–
Fr. Total / Fr. Totale					6571.–



Korpus Eiche
Front mokka/havanna
Prospekt Seite 17

*Corps chêne
Face mokca/havane
Prospectus page 17*

Art. Nr.	Artikel	Article	Fr./Ex.		Fr.
1221	Element mit 1 Schublade mokka	Élément avec 1 tiroirs mokca		1	215.–
1606	Stollenbett 120/200, Stollen alufarbig	Lit à pieds à barrettes 120/200, barrettes coul.alu		1	415.–
1660	Kopfhaupt 3-teilig gebogen 120, Mitte mokka	Tête de lit courbée en 3 pièces 120, centre mokca		1	225.–
1478	Wandtablar mit Steckbeschlägen 125 cm	Rayon mural avec armatures enfichables 125 cm	165.–	2	330.–
1005	Schrank 1 Tür links gebandet, mokka	Armoire 1 porte, charnière à gauche, mokca		1	605.–
1156	Anbau-Eckschrank Tür links havanna	Armoire d'angle d'extension, porte à gauche, havane		1	1405.–
1359	Element 4 Schub., von oben: mokka/havanna/mokka/mokka	Élément 4 tiroirs, d'en haut: mokca/havane/mokka/mokka		1	660.–
1756	Tisch mit U-Fuss 140/70	Table av. avec pieds en U 140/70		1	650.–
1701	Korpus 4 Schub., von oben: Schieber mokka, 1 Schub. havanna, 2 Schub. mokka.	Meuble compact 4 tiroirs, d'en haut: glissière mokca, 1 tiroir havane, 2 tiroirs mokca.		1	515.–
Fr. Total / Fr. Totale					5020.–



Korpus anthrazit
Front limette
Prospekt Seite 18/19

*Corps anthracite
Face limette
Prospectus page 18/19*

Art. Nr.	Artikel	Article	Fr./Ex.		Fr.
1756	Tisch mit U-Fuss 140/70	Table av. pied en U 140/70		1	650.–
1700	Korpus 3 Schubladen	Corps 3 tiroirs		1	385.–
1355	Element mit Glastür	Élément avec porte vitrée		1	625.–
3000W	Box, limette, Wandmontage	Box couleur limette, montage mural	100.–	5	500.–
1025	Schrank	Armoire		1	845.–
1576	Bett mit Quadratfuss 120/200	Lit avec pieds quadratiques 120/200		1	355.–
1660	Kopfhaupt 3-teilig 120cm breit	Tête de lit courbée en 3 pièces 120cm		1	225.–
1205	Element mit 2 kleinen Schubladen	Élément avec 2 petits tiroirs		1	290.–
Fr. Total / Fr. Totale					3875.–

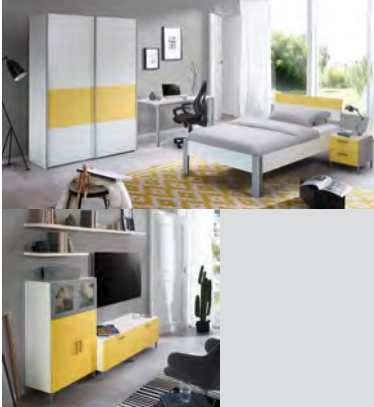

Korpus weiss
Front samtgelb
Prospekt Seite 20/21

Corps blanc
Face jaune soleil
Prospectus page 20/21

Art. Nr.	Artikel	Article	Fr./Ex.	Fr.
1082	Schiebetürschrank 148.3/213.9/67 cm	Armoire à portes coulissantes 148.3/213.9/67 cm		1 1630.-
1714	Tisch m/Quadratgestell 140/70 cm	Table avec chassis en tuyau carré 140/70 cm		1 440.-
1626	Stollenbett hoch 120/200 cm, Stollen alufarbig	Lit à pieds à barrettes haut 90/200 cm, barrettes couleur alu		1 450.-
1565	Kopfhaupt 2-teilig 120 cm breit	Tête de lit en 2 parties 120 cm		1 200.-
1206	Elem. m/2 kl. Schubl. (Alu Füsse) 40.6/37.9/45 cm	Élément avec 2 tiroirs (pieds alu) 40.6/37.9/45 cm		1 335.-
9090	Stellfüsse alu	pieds alu		1 65.-
1283	Elem. m/2 Holz.+2 Glastürli (Alu Füsse) 81.2/108.3/35 cm	Élément avec 2 portes + 2 portes vitrée (pieds alu) 81.2/108.3/35 cm		1 600.-
9090	Stellfüsse alu	pieds alu		1 65.-
1216	Elem. m/1 gr. Schubl. (Alu Füsse) 81.2/37.9/45 cm	Élément avec 1 grand tiroir (pieds alu) 81.2/37.9/45 cm	355.-	2 710.-
9090	Stellfüsse alu	pieds alu	65.-	2 130.-
1491	Wandtabl. m/Steckbeschlag 81.2/3/24.6 cm	Rayon mural avec armature enfichable 81.2/3/24.6 cm	140.-	2 280.-
1479	Wandtabl. m/Steckbeschlag 162.4/3/24.6 cm	Rayon mural avec armature enfichable 162.4/3/24.6 cm		1 230.-
Fr. Total / Fr. Totale				5135.-



Korpus Hainbuche
Front anthrazit
Prospekt Seite 22/23

Corps charme
Face anthracite
Prospectus page 22/23

Art. Nr.	Artikel	Article	Fr./Ex.	Fr.
1734	Schwenkschreibtisch, 4 Schubl., Front anthrazit	Bureau pivotant, 4 tiroirs, face anthracite		1 1045.-
3201W	Box anthrazit mit Holztüre, Wandmontage	Box anthracite avec portes en bois, montage mural		1 215.-
7004	Aussenwange links	Côté extérieur gauche		1 125.-
7020	Mittelwange	Entretoise		1 130.-
7012	Aussenwange rechts	Côté extérieur droit		1 125.-
7045	Eckstütze	Appui d'angle		1 145.-
7054	Riegeltablär	Rayon pour colombages	40.-	5 200.-
7086	Riegelsockel	Socle pour colombages		1 60.-
7072	Ecktablär	Rayon d'angle	170.-	5 850.-
7074	Ecksockel	Socle d'angle		1 225.-
1533	Wandklappbett mit Flexrahmen, Front anthrazit	Lit basculant mural avec cadre flexible, face av. anthracite		1 1840.-
1527	Klappbettaufsatz links mit Türen, Front anthrazit	Réhausse pour lit basculant gauche, avec 2 portes, face av. anthracite		1 515.-
1526	Klappbettaufsatz rechts, 2 Tablar	Réhausse pour lit basculant gauche, avec 2 rayons		1 350.-
1404	Elem mit 1 Türe, Front anthrazit	Élément avec 1 porte, face av. anthracite		1 585.-
Fr. Total / Fr. Totale				6410.-

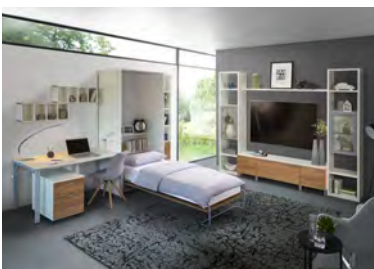

Korpus weiss
Front Natureiche
Prospekt Seite 24/25

Corps blanc
Face structuré (chêne)
Prospectus page 24/25

Art. Nr.	Artikel	Article	Fr./Ex.	Fr.
1756	Schreibtisch mit U-Fuss 140/70 cm	Table avec pieds en U 140/70 cm		1 650.-
1700	Korpus 3 Schubl. 43.5/57.7/60 cm	Corps du bureau avec 3 tiroirs 43.5/64/60 cm		1 385.-
3340W	DVD/CD Regal 70.4/26.4/16.5 cm, Wandmontage	Box pour CD/DVD 70.4/26.4/16.5 cm, montage mural	160.-	2 320.-
1538	Schrankklappbett mit Flexrahmen 1 x 90/200 cm	Lit armoire avec cadre flexible 1 x 90/200 cm		1 2090.-
7104	Aussenwange links 35/213.9 cm	Côte extérieur gauches 35/213.9 cm	145.-	3 435.-
7112	Aussenwange rechts 35/213.9 cm	Côte extérieur droite 35/213.9 cm	145.-	3 435.-
7154	Riegeltablär 40.6/34.6 cm	Rayons 40.6/34.6 cm	45.-	10 450.-
7186	Riegelsockel 40.6/34.6 cm	Socle 40.6/34.6 cm	65.-	3 195.-
1205HR	Element mit 2 Schubladen 40.6/37.9/35 cm	Élément avec 2 tiroirs 40.6/37.9/35 cm		1 290.-
1225HR	Elem. m/1 Glastürli links geb. 40.6/73.1/35 cm	Élément avec 1 porte vitrée articulée à gauche 40.6/73.1/35 cm		1 345.-
1225HR	Elem. m/1 Glastürli 40.6/73.1/35 cm	Élément avec 1 porte vitrée 40.6/73.1/35 cm		1 345.-
1208	Elem. m/1 gr. Schubl. (Alu Füsse) 40.6/37.9/45 cm	Élément avec 1 tiroir (pieds alu) 40.6/37.9/45 cm	300.-	2 600.-
9090	Stellfüsse alu	pieds alu	65.-	2 130.-
1214	Elem. m/2 kl. Schubl. (Alu Füsse) 81.2/37.9/45 cm	Élément avec 2 tiroirs (pieds alu) 81.2/37.9/45 cm		1 380.-
9090	Stellfüsse alu	pieds alu		1 65.-
2042	Abdeckplatte 162.4/1.3/45 cm	Plaque de recouvrement 162.4/1.3/45 cm		1 195.-
1479	Wandtabl. m/Steckbeschlag 162.4/3/24.6 cm	Rayon mural avec armatures enfichables 162.4/3/24.6 cm		1 230.-
Fr. Total / Fr. Totale				7540.-



Korpus weiss
Front Eiche
Prospekt Seite 26/27

Corps blanc
Face chêne
Prospectus page 26/27

Art. Nr.	Artikel	Article	Fr./Ex.		Fr.
1004	Schrank	Armoire	790.-	2	1580.-
1540	Schrankklappbett 160 er mit Automatik-Fuss, Front Eiche	Lit armoire 160 avec pied automatique, face chêne		1	4610.-
3340W	CD/DVD-Regal havanna Wandmontage	Etagère pour CD/DVD havane, montage mural	160.-	2	320.-
1155	Anbau-Eckschrank	Armoire d'angle d'extension		1	1270.-
1101	Schrank 1 Tür Eiche	Armoire 1 porte chêne		1	450.-
1734	Schwenkschreibtisch	Bureau articulé		1	1045.-
3000W	Box havanna Wandmontage	Box havane montage mural	100.-	2	200.-
3004W	Box havanna mit CD-Fach Wandmontage	Box havane avec compart. CD, montage mural		1	205.-
Fr. Total / Fr. Totale					9680.-



Korpus havanna
Front weiss/lavendel
Prospekt Seite 28/29

Corps havane
Face blanc/lavande
Prospectus page 28/29

Art. Nr.	Artikel	Article	Fr./Ex.		Fr.
1278	Elem. m/6 kl. Schubl. (Alu Füsse)	Élément avec 6 tiroirs (pieds alu)		1	895.-
9090	Stellfüsse alu	pieds alu		1	65.-
1085	Schiebtürenschränk 3-türig	Armoire à portes glissantes		1	2835.-
1206	Elem. m/2 kl. Schubl. (Alu Füsse)	Élément avec 2 tiroirs (pieds alu)		1	335.-
9090	Stellfüsse alu	pieds alu		1	65.-
1619	Stollenbett 180/200 cm, Stollen alufarbig	Lit à pieds à barrettes 180/200 cm, barrettes couleur alu		1	515.-
1663	Kopfhaupt 3-teilig 180 cm breit	Tête de lit courbée en 3 pièces 180 cm		1	290.-
Fr. Total / Fr. Totale					5000.-



Korpus weiss
Front weiss/flieder
Prospekt Seite 30/31

Corps blanc
Face blanc/lilas
Prospectus page 30/31

Art. Nr.	Artikel	Article	Fr./Ex.		Fr.
1021	Schrank 2-tg. m/2 Tabl.+ Stange 99.5/213.9/60 cm	Armoire 2 portes avec 2 rayons + barre 99.5/213.9/60 cm		1	715.-
1121	Anbauschränk 2-tg. m/2 Tabl.+ Stange 97.6/213.9/60 cm	Armoire d'extension 2 portes avec 2 rayons + barre 97.6/213.9/60 cm		1	630.-
1121	Anbauschränk 2-tg. m/2 Tabl.+ Stange 97.6/213.9/60 cm	Armoire d'extension 2 portes avec 2 rayons + barre 97.6/213.9/60 cm		1	630.-
9110	Tür mit Spiegel 48.4 x 210.9 cm	Porte avec miroir	240.-	2	480.-
1258	Elem. m/1 Türli links geb. (Alu Füsse) 40.6/108.3/45 cm	Élément avec 1 porte articulée à gauche (pieds alu) 40.6/108.3/45 cm		1	345.-
9090	Stellfüsse alu	pieds alu		1	65.-
1278	Elem. m/6 kl. Schubl. (Alu Füsse) 81.2/108.3/45 cm	Élément avec 6 tiroirs (pieds alu) 81.2/108.3/45 cm		1	895.-
9090	Stellfüsse alu	pieds alu		1	65.-
1258	Elem. m/1 Türli (Alu Füsse) 40.6/108.3/45 cm	Élément avec 1 porte (pieds alu) 40.6/108.3/45 cm		1	345.-
9090	Stellfüsse alu	pieds alu		1	65.-
2042	Abdeckplatte 162.4/1.3/45 cm	Plaque de recouvrement 162.4/1.3/45 cm		1	195.-
1639	Bett schwebend mit Kopfhaupt 180/200 cm, Stollen alufarbig	Lit compact avec tête de lit 180/200 cm, barrettes couleur alu		1	820.-
1206	Elem. m/2 kl. Schubl. (Alu Füsse) 40.6/37.9/45 cm	Élément avec 2 tiroirs (pieds alu) 40.6/37.9/45 cm	335.-	2	670.-
9090	Stellfüsse alu	pieds alu	65.-	2	130.-
Fr. Total / Fr. Totale					6050.-



Korpus weiss
Front gemäss Beschrieb
Prospekt Seite 32/33

*Corps blanc
Face selon descriptif
Prospectus page 32/33*

Art. Nr.	Artikel	Article	Fr./Ex.	Fr.
1206	Elem mit 2 kl. Schubl. obere Schubl. Hainbuche	Élément avec 2 petits tiroirs, tiroir sup. charme	335.–	2 670.–
1648	Bett mit Kopfhaupt 160/200	Lit avec tête de lit 160/200		1 750.–
1288	Element mit 2 Türen + 2 kl. Schubl., Türen Hainbuche	Élément avec 2 portes + 2 petits tiroirs, portes charme		1 635.–
1021	Schrank 2-tg. mit 2 Tab. + Stange, linke Tür Hainbuche, rechte Tür Spiegel 9110	Armoire en 2 parties avec 2 rayons + barre, porte gauche charme, porte droite avec miroir 9110		1 715.–
1104	Anbaukombischrank, 1-tg, links geb., Tür Hainbuche	Armoire extensible combinée, 1 partie, porte articulée à gauche		1 705.–
1121	Schrank 2-tg mit 2 Tabl. + Stange, rechte Tür Hainbuche, linke Tür Spiegel 9110	Armoire en 2 parties avec 2 rayons + barre, porte droite charme, porte gauche avec miroir 9110		1 630.–
9110	Rahmentür mit Spiegel	Porte avec cadre et miroir	240.–	2 480.–
Fr. Total / Fr. Totale				4585.–



Korpus anthrazit
Front havanna/mokka
Prospekt Seite 34/35

*Corps anthracite
Face havane/mocca
Prospectus page 34/35*

Art. Nr.	Artikel	Article	Fr./Ex.	Fr.
1206	Element mit 2 Schubladen, Front havanna	Élément avec 2 tiroirs, face havane	335.–	2 670.–
1618	Stollenbett 160/200, Stollen alufarbig	Lit à pieds à barrettes 160/200, barrettes coul. alu		1 485.–
1662	Kopfhaupt 3-teilig gebogen 160er	Tête de lit courbé en 3 pièces, 160		1 270.–
9530	LED Leuchte mit Trafo zur Befestigung am Kopfhaupt, alufarbig, 12W	Eclairage LED avec transformateur pour montage sur tête de lit, couleur alu, 12 W	100.–	2 200.–
1021	Schrank 2-türig mit 2 Tablaren und Stange, Front havanna	Armoire en 2 parties avec 2 rayons et barre, avec 2 portes		1 715.–
1298	TV Möbel Schubladen mokka	Meuble TV avec tiroirs, mocca		1 540.–
1026	Schrank 2-türig mit 5 Tablaren, Front havanna	Armoire avec 2 portes 5 rayons et barre, face havane		1 800.–
Total / Fr. Totale				3680.–



Korpus Eiche
Front Eiche/bordeaux
Prospekt Seite 36/37

*Corps chêne
Face chêne/bordeaux
Prospectus page 36/37*

Art. Nr.	Artikel	Article	Fr./Ex.	Fr.
1248	Element mit 2 Hängeregisterschubl. Front bordeaux	Élément avec 2 tiroirs pour dossiers suspendus, face av. bordeaux		1 750.–
1238	Element mit 2 Türen, Front Eiche	Élément avec 2 portes, face av. chêne		1 400.–
3200W	Box havanna Wandmontage	Box havane montage mural		1 160.–
3200W	Box bordeaux Wandmontage	Box bordeaux montage mural		1 160.–
1767	Schreibtisch 160/80	Schreibtisch 160/80		1 745.–
1759	Anbautisch 113.2/60	Tables, assemblage 113.2/60		1 390.–
1703	Korpus 4 Schubl. Front bordeaux	Corps 4 tiroirs, face av. bordeaux		1 975.–
1423	Element mit 2 Türen, Front Eiche	Élément avec 2 portes, face av. chêne		1 685.–
1483	Panelelement Tür./CD, Rückwand bordeaux	Élément de panneaux av. porte/CD, paroi arr. bordeaux		1 750.–
1421	Element mit 5 Tablaren	Élément avec 5 rayons		1 485.–
2042	Abdeckplatte 45 x162,4 cm weiss	Plaque de recouvrement prof. 45 x162,4 cm blanc		1 195.–
Fr. Total / Fr. Totale				5695.–



Korpus weiss/lichtgrau
Front weiss/lichtgrau
Prospekt Seite 37

*Corps blanc/gris clair
Face blanc/gris clair
Prospectus page 37*

Art. Nr.	Artikel	Article	Fr./Ex.		Fr.
1230	Element mit 1 Tür links geb.	Élément avec 1 porte articulée à gauche		1	285.-
1248	Element mit 2 Hängeregisterschubladen	Élément avec 2 tiroirs pour dossiers suspendus		1	750.-
1230	Element mit 1 Tür	Élément avec 1 porte		1	285.-
2042	Abdeckplatte 45 x162,4 cm	Plaque de recouvrement prof. 45 x162,4 cm		1	195.-
1703	Profi-Büro-Korpus, 4 Schubladen	Corps de bureau Pro, 4 tiroirs		1	975.-
1725	Tisch mit Quadratgestell 160/80	Table av. structure quadratique 160/80		1	570.-
3400	Box mit 2 Tabl	Box avec 2 rayons	270.-	4	1080.-
3400	Box mit 2 Tabl.	Box avec 2 rayons	270.-	2	540.-
3200	Box mit 1 Zwischenwand	Box avec 1 paroi intermédiaire	160.-	4	640.-
3200	Box mit 1 Zwischenwand	Box avec 1 paroi intermédiaire	160.-	2	320.-
3305	Set à 5 Füsse zu Box	Set à 5 pieds pour box	18.-	3	54.-
				Fr. Total / Fr. Totale	5694.-



Korpus anthrazit
Front Buche
Prospekt Seite 38

*Corps anthracite
Face hêtre
Prospectus page 38*

Art. Nr.	Artikel	Article	Fr./Ex.		Fr.
1404	Element mit 1 Tür links gebandet	Élément avec 1 porte articulée à gauche		1	585.-
7104	Aussenwange links	Côté extérieur gauche		1	145.-
7120	Mittelwangen	Entretoise	150.-	2	300.-
7112	Aussenwange rechts	Côté extérieur droit		1	145.-
7154	Riegeltablare	Rayon pour colombages	45.-	18	810.-
7186	Riegelsockel	Socle pour colombages	65.-	3	195.-
1404	Element mit 1 Tür rechts gebandet	Élément avec 1 porte articulée à droite		1	585.-
1777	Anbautisch mit C-Fuss 140/70	Table assemblage avec pied en C 140/70		1	725.-
1743	Eckplatte zu C-Fuss-Tisch	Plateau d'angle pour table avec pied en C		1	650.-
1776	Anbautisch mit C-Fuss 120/70	Table assemblage avec pied en C 120/70		1	670.-
1701	Korpus 4 Schubladen	Corps 4 tiroirs		1	515.-
				Fr. Total / Fr. Totale	5325.-



Korpus lichtgrau
Front graphit
Prospekt Seite 39

*Corps gris clair
Face graphite
Prospectus page 39*

Art. Nr.	Artikel	Article	Fr./Ex.		Fr.
1463	Abschlussregal 48/213.9/33 cm	Élément de finition 48/213.9/33 cm		1	520.-
1403	Elem. m/1 Türli 40.6/213.9/35 cm	Élément avec 1 porte 40.6/213.9/35 cm	525.-	2	1050.-
1401	Elem. m/5 Tablar 40.6/213.9/33 cm	Élément avec 5 rayons 40.6/213.9/33 cm		1	430.-
1257	Elem. m/1 Türli li. geb. 40.6/108.3/35 cm	Élément avec 1 porte articulée à gauche	335.-	2	670.-
1255	Elem. m/2 Tablar 40.6/108.3/33 cm	Élément avec 2 rayons 40.6/108.3/33 cm		1	245.-
1461	Abschlussregal 48/108.3/33 cm	Élément de finition 48/108.3/33 cm		1	335.-
1757	Schreibtisch mit U-Fuss 160/70 cm	Bureau à pieds en U 160/70 cm		1	705.-
1701	Korpus 4 Schubl. 43.5/64/60 cm	Corps du bureau 43.5/64/60 cm		1	515.-
				Fr. Total / Fr. Totale	4470.-



Korpus havanna
Front Natureiche
Prospekt Seite 40/41

*Corps havane
Face structuré (chêne)
Prospectus page 40/41*

Art. Nr.	Artikel	Article	Fr./Ex.		Fr.
7104	Aussenwangen links 35/213.9 cm	Côtes extérieur gauches 35/213.9 cm	145.-	2	290.-
7120	Mittelwange 35/213.9 cm	Entretoise 35/213.9 cm		1	150.-
7112	Aussenwangen rechts 35/213.9 cm	Côtes extérieur droites 35/213.9 cm	145.-	2	290.-
7186	Riegelsockel 40.6/34.6 cm	Socle 40.6/34.6 cm	65.-	3	195.-
7154	Riegeltablare 40.6/34.6 cm	Rayons 40.6/34.6 cm	45.-	15	675.-
1424	Elem. m/2 Türli 81.2/213.9/45 cm	Élément avec 2 portes avec serrure 81.2/213.9/45 cm		1	735.-
9111	Stangenschloss mit Dreholive	Verrouillage à tringles, avec olive tournante		1	125.-
1724	Tisch m/Quadratgestell 140/80 cm	Table avec structuré quadratique 140/80 cm		1	505.-
1703	Profi-Büro-Korpus 4 Schubl. 43.5/64/80 cm	Corps de bureau Pro avec 4 tiroirs 43.5/64/80 cm		1	975.-
1257	Elem. m/1 Türli li. geb. 40.6/108.3/35 cm	Élément avec 1 porte articulée à gauche 40.6/108.3/35 cm		1	335.-
1273	Elem. m/2 Tablar 81.2/108.3/33 cm	Élément avec 2 rayons 81.2/108.3/33 cm		1	280.-
1257	Elem. m/1 Türli 40.6/108.3/35 cm	Élément avec 1 porte 40.6/108.3/35 cm		1	335.-
				Fr. Total / Fr. Totale	4890.-



Korpus lichtgrau/mokka
Front mokka/türkis
Prospekt Seite 42

*Corps gris clair/mocca
Face mokca/turquoise
Prospectus page 42*

Art. Nr.	Artikel	Article	Fr./Ex.		Fr.
3200	Box	Box	160.-	3	480.-
3402	Box mit 2 Türen	Box avec 2 portes	380.-	2	760.-
3402	Box mit 2 Türen	Box avec 2 portes		1	380.-
3305	Set à 5 Füsse zu Box	Set à 5 pieds pour box	18.-	3	54.-
Fr. Total / Fr. Totale					1674.-



Korpus anthrazit
Front gemäss Beschrieb
Prospekt Seite 42

*Corps anthracite
Face selon descriptif
Prospectus page 42*

Art. Nr.	Artikel	Article	Fr./Ex.		Fr.
3402	Box anthrazit 2-tg. Front weiss	Box anthracite 2 parties, face av. blanche		1	380.-
3222	Box anthrazit 2-tg. mit 1 Zwischenwand, Front weiss	Box anthracite 2 parties avec paroi intermédiaire, face av. blanche		1	270.-
3400	Box anthrazit mit 2 Tabl.	Box anthracite avec 2 rayons		1	270.-
3305	Set à 5 Füsse zu Box	Set à 5 pieds pour box		1	18.-
3340W	CD/DVD Regal anthrazit, Wandmontage	Etagère pour CD/DVD anthracite, montage mural	160.-	2	320.-
1218	Element mit 1 kl. Schubl.+ Nische, Front weiss	Élément avec 1 petit tiroir + niche, face av. blanche		1	330.-
1206	Element mit 2 kl. Schubl. Front weiss	Élément avec 2 petits tiroirs, face av. blanche		1	335.-
2041	Abdeckplatte 45 cm tief, Länge 121,8 cm	Plaque de recouvrement prof. 45 cm, long. 121,8 cm		1	130.-
1355	Element mit 1 Glastür mit Beleuchtung	Élément avec 1 porte vitrée et éclairage		1	625.-
9580	Beleuchtung zu 1355	Eclairage pour 1355		1	90.-
Fr. Total / Fr. Totale					2768.-



Korpus weiss
Front samtgelb
Prospekt Seite 42

*Corps blanc
Face jaune soleil
Prospectus page 42*

Art. Nr.	Artikel	Article	Fr./Ex.		Fr.
3000	Box leer	Box vide	100.-	2	200.-
3002	Box mit Holztür	Box avec porte	160.-	2	320.-
3001	Box weiss mit 2 Schubladen	Box avec 2 tiroirs		1	205.-
3003	Box mit Glastür	Box avec porte en verre	180.-	2	360.-
3100	Set à 4 Füsse zu Box	Set à 4 pieds pour box	15.-	2	30.-
Fr. Total / Fr. Totale					1115.-



Korpus weiss
Front gemäss Beschrieb
Prospekt Seite 43

*Corps blanc
Face selon descriptif
Prospectus page 43*

Art. Nr.	Artikel	Article	Fr./Ex.		Fr.
3412	Box weiss mit 1 Holztür, Tür, Tablar und Scheidwand türkis	Box blanc avec 1 porte en bois. Porte, rayon et paroi de séparation turquoise	325.-	3	975.-
3407	Box weiss, Tablare und Scheidwand türkis	Box blanc, rayon et paroi de séparation turquoise	325.-	3	975.-
3305	Set à 5 Füsse zu Box	Set à 5 pieds pour box	18.-	2	36.-
Fr. Total / Fr. Totale					1986.-



Korpus Eiche
Front bordeaux
Prospekt Seite 44

*Corps chêne
Face bordeaux
Prospectus page 44*

Art. Nr.	Artikel	Article	Fr./Ex.	Fr.
7104	Aussenwange links	Côté extérieur gauche	1	145.-
7120	Mittelwange	Entretoise	1	150.-
7112	Aussenwange rechts	Côté extérieur droit	1	145.-
7186	Riegelsockel	Socle pour colombages	65.- 2	130.-
7154	Riegeltablar	Rayon pour colombages	45.- 12	540.-
1478	Wandtablar mit Steckbeschlägen 120 cm	Rayon mural avec armature enfichable 120 cm	1	165.-
1298	TV Möbel mit 2 Schubladen bordeaux	Meuble TV avec 2 tiroirs bordeaux	1	540.-
1259	Element mit 6 Schubladen bordeaux	Élément avec 6 tiroirs bordeaux	1	675.-
1294	Element mit 1 Glastür	Élément avec 1 porte vitrée	1	420.-
9580	Beleuchtung zu 1294	Eclairage pour 1294	1	90.-
Fr. Total / Fr. Totale				3000.-



Korpus anthrazit
Front anthrazit/samtgelb
Prospekt Seite 44

*Corps anthracite
Face anthracite/jaune soleil
Prospectus page 44*

Art. Nr.	Artikel	Article	Fr./Ex.	Fr.
1238	Element mit 2 Türen	Élément avec 2 portes	1	400.-
1232	Element mit 4 kl. Schubl. untere 2 Schubladen	Élément avec 4 petits tiroirs	1	565.-
1238	Element mit 2 Türen	Élément avec 2 portes	1	400.-
2042	Abdeckplatte 45 cm tief, Länge 203 cm	Plaque de recouvrement prof. 45 cm, long. 203 cm	1	195.-
Fr. Total / Fr. Totale				1560.-



Korpus weiss
Front Natureiche
Prospekt Seite 45

*Corps blanc
Face structuré (chêne)
Prospectus page 45*

Art. Nr.	Artikel	Article	Fr./Ex.	Fr.
1462	Abschlussregal 48/178.7/33 cm	Élément de finition 48/178.7/33 cm	1	485.-
1355	Elem. m/1 Glastürli links geb. 40.6/178.7/35 cm	Élément avec 1 porte vitrée articulée à gauche 40.6/178.7/35 cm	1	625.-
1214	Elem. m/2 kl. Schubl. 81.2/37.9/45 cm	Élément avec 2 tiroirs 81.2/37.9/45 cm	380.- 2	760.-
2042	Abdeckplatte 162.4/1.3/45 cm	Plaque de recouvrement 162.4/1.3/45 cm	1	195.-
1257	Elem. m/1 Türli 40.6/108.3/35 cm	Élément avec 1 porte 40.6/108.3/35 cm	1	335.-
Fr. Total / Fr. Totale				2400.-



Korpus weiss / Front limette
Seite 46

*Corps blanc / Face limette
Prospectus page 46*

Art. Nr.	Artikel	Article	Fr./Ex.	Fr.
7004	Aussenwange links	Côté extérieur gauche	1	125.-
7012	Aussenwangen rechts	Côté extérieur droit	1	125.-
7055	Riegeltablar	Rayon pour colombages	1	80.-
7087	Riegelsockel	Socle pour colombages	1	95.-
7081	Garderobentablar mit Stange	Rayon pour garde-robe avec barre	1	165.-
7084	Garderobenleiste mit 4 Haken	Baguette pour garde-robe avec 4 crochets	1	120.-
1413	Element mit 4 kleine Schubladen und Nische und 1 Holztür, Front limette	Élément avec 4 petits tiroirs et niche et 1 porte en bois, face av. limette	1	800.-
Fr. Total / Fr. Totale				1510.-



Korpus Hainbuche / Front Hainbuche
Prospekt Seite 46

*Corps charme
Face charme
Prospectus page 46*

Art. Nr.	Artikel	Article	Fr./Ex.	Fr.
1451	Element mit 1 Spiegeltür links geb.	<i>Élément avec 1 porte avec articulée à gauche</i>	1	735.–
7004	Aussenwange links	<i>Côté extérieur gauche</i>	1	125.–
7012	Aussenwange rechts	<i>Côté extérieur droit</i>	1	125.–
7055	Riegeltablar	<i>Rayon pour colombages</i>	1	80.–
7081	Garderobentablar mit Stange	<i>Rayon pour garde-robe avec barre</i>	1	165.–
7084	Garderobenleiste mit 4 Haken	<i>Baguette pour garde-robe avec 4 crochets</i>	1	120.–
1213BR	Element mit 2 kleine Schubladen	<i>Élément avec 2 petits tiroirs</i>	1	335.–

Fr. Total / Fr. Totale 1685.–



Korpus Buche
Front gemäss Beschrieb
Prospekt Seite 47

*Corps hêtre
Face selon descriptif
Prospectus page 47*

Art. Nr.	Artikel	Article	Fr./Ex.	Fr.
1496	Garderobe komplett, Schrank rechts mit Spiegeltür, 35 cm, mit 4 kl. Schubl. Schubl. und Rückwand anthrazit	<i>Garde-robres complète, armoire à droite avec porte miroir, 35 cm, avec 4 petits tiroirs. Tiroirs et paroi dorsale anthracites</i>	1	1675.–

Fr. Total / Fr. Totale 1675.–



Korpus weiss
Front havanna
Prospekt Seite 47

*Corps blanc
Face havane
Prospectus page 47*

Art. Nr.	Artikel	Article	Fr./Ex.	Fr.
1424	Element mit 2 Türen havanna	<i>Élément avec 2 portes havane</i>	1	735.–
1476	Garderobe komplett, Rückwand türkis, Schubladen havanna	<i>Garde-robres complète, paroi arrière turquoise, tiroirs havane</i>	1	1075.–

Fr. Total / Fr. Totale 1810.–

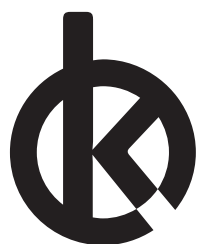

Karl Omlin AG
Schwiizer Möbelmacher

Hier finden Sie die
Verkaufsstelle in Ihrer Nähe
Veuillez trouver ici votre point de vente
tout près de chez vous

www.moebel-omlin.ch