



setup



Möbel mit System

Studiomöbel | Mobilier studios



**SCHWEIZER
HOLZ**

Verwurzelt in Obwalden.

**BOIS
SUISSE**

Ancré à Obwald.



Karl Omlin AG

Schweizer Möbelmacher

moebel-omlin.ch



Im Herzen der Schweiz stellen wir hochwertige Qualitätsmöbel her.

Wir verwenden geprüfte Werkstoffe aus Schweizer Produktion.

Die Produkte sind langlebig und auch nach Jahren noch ausbaubar. Auch Änderungs- und Sonderwünsche unserer Kunden erfüllen wir gerne. Omlin Möbel sind somit ein „ächt schwiizer“ Produkt, das Freude macht und Umwelt wie Ressourcen schont. Dahinter stehen wir, der Familienbetrieb Karl Omlin AG.

Au cœur de la Suisse, nous fabriquons des meubles de haute qualité, utilisant des matières certifiés d'origine suisse.

Les meubles sont de longue vie et peuvent être aménagés même après des années. Egalement, nous nous réjouissons d'accomplir les modifications et les desideratas individuels de nos clients. Les meubles Omlin sont des produits suisses « vrais de vrais » qui font plaisir, ménageant l'environnement et les ressources. Nous restons fidèles à nos convictions, l'entreprise familiale Karl Omlin AG.

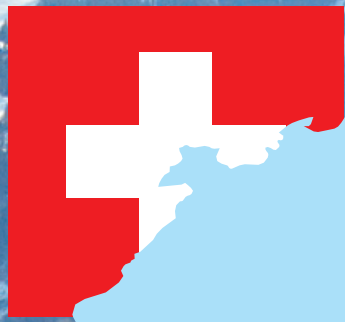

Karl Omlin AG
Schwizer Möbelmacher



Karl Omlin AG
Schwizer Möbelmacher



Inhalt

Dekorauswahl	5-7
Garnituren	8-17
Schränke	18-19
Comfort Schränke	20-21
Schiebetürschränke	22-23
Betten	24-25
Systemerklärung	26-27
Korpusmöbel mit Griff	28-33
Boxen offen	34-35
Schreibtische	36-37
Spezialausführungen	38-39
Planungshilfe	40-41

Contenu

Choix de décor	5-7
Exemple de pièces	8-17
Armoires	18-19
Armoires Confort	20-21
Armoires à portes coulissantes	22-23
Lits	24-25
Explication du système	26-27
Meubles compacts avec poignée	28-33
Boxes ouverts	34-35
Bureaux	36-37
Exécutions spéciales	38-39
Aide à la planification	40-41

Dekorauswahl. Choix de décor.

Fronten **Schubladen und Türen**
 Faces Tiroirs et portes
Korpus **Alle übrigen sichtbaren Möbelteile**
 Corps Toutes les autres parties visibles du meuble

Korpus. Corps.



Front. Face.

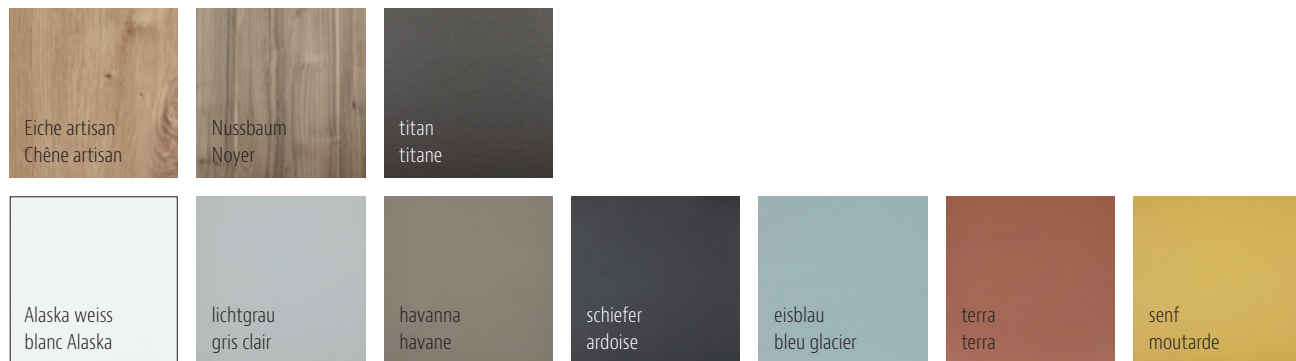

Abdeckplatten. Plaques de recouvrement.

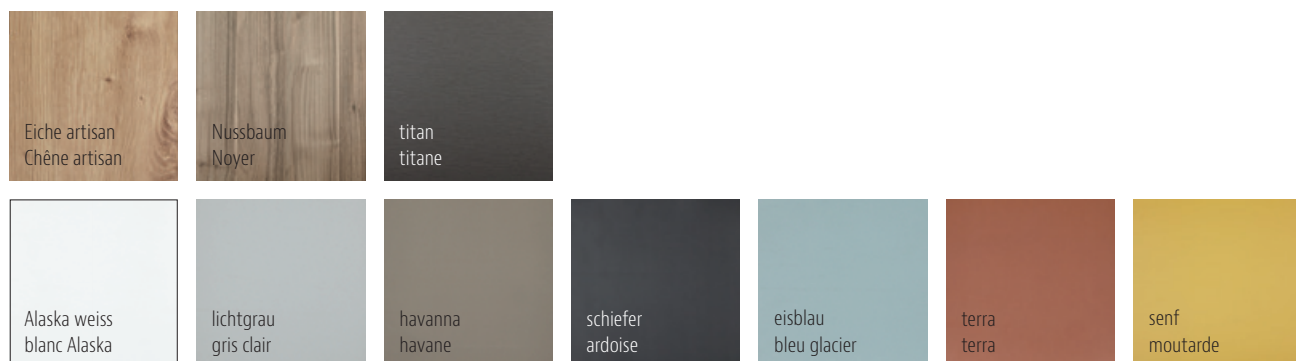

Boxen offen: Boxes ouvert:

Korpus und Rückwand. Corps et dos.

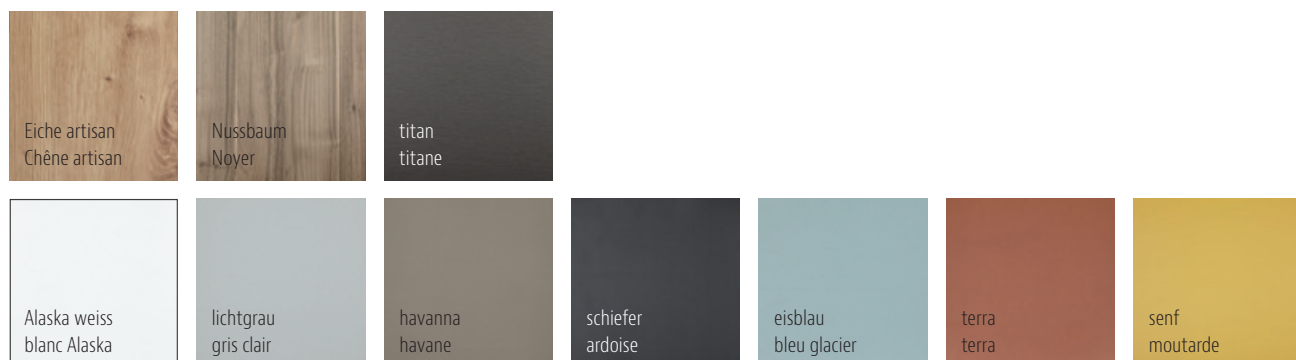

Griffe schwarz. Poignée noir.



Bestellbeispiel. Exemple de commande.

Folgende Angaben sind für eine korrekte Bestellung erforderlich. Anrichte unten als Beispiel.

Korpusfarbe: Schiefer
Frontfarbe: Titan
Grifflos mit Push

1 Stk 63062 Korpusmöbel mit einer Türe Band links Push
1 Stk 63721 Korpusmöbel mit zwei Schubladen Vollauszug Push
1 Stk 64039 Box offen terra, Rückwand schiefer
1 Stk 63099 Abdeckplatte 172.8 cm Glas schiefer
1 Stk 63139 Sockelplatte 172.8 cm schiefer

Eine Skizze oder ein Bild sind erforderlich damit wir die Zusammenstellung richtig fertigen können.

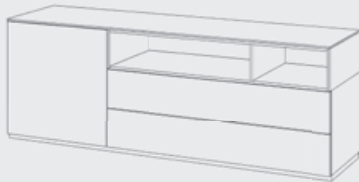

Les informations suivantes sont nécessaires pour une commande correcte. Par exemple la photo du buffet ci-dessous.

*Couleur du corps: Ardoise
Couleur de la face: Titane
Sans poignée avec Push*

*1 pc 63062 Meuble compact avec une porte gauche à pousser
1 pc 63721 Meuble compact à deux tiroirs à sortie totale à pousser
1 pc 64039 Box ouvert terra, dos ardoise
1 pc 63099 Plaque de recouvrement 172.8 cm verre ardoise
1 pc 63139 Socle 172.8 cm ardoise*

Un dessin ou une photo est nécessaire pour que nous puissions fabriquer la composition correctement.

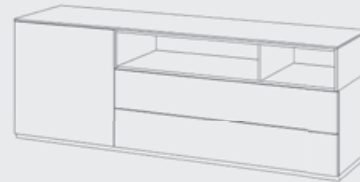

Kombinieren nach Lust und Laune

Wer die Wahl hat, hat das Vergnügen. Richten Sie Ihre vier Wände nach Ihrem persönlichen Geschmack ein. Unsere Möbel bieten eine unglaublich grosse Vielfalt an Möglichkeiten zu einem vernünftigen Preis. Für alle Räume und für alle Generationen. Die qualitativ hochstehenden und stabilen Möbel werden in der Schweiz von der traditionsreichen Möbelfabrik Karl Omlin AG entworfen und umweltgerecht produziert. Lassen Sie sich von den Beispielen in dieser Broschüre inspirieren und von Ihrem Möbelfachhandel beraten.

Slow-Motion

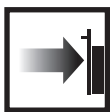

Alle Schubladen und Schranktüren schliessen sanft und leise dank dem standardmässig eingebauten Slow-Motion-System.

Voll- & Teilauszug



Alle grifflosen Schubladen können wahlweise mit Voll- oder Teilauszug bestellt werden. Vollauszug für extra Funktionalität und Komfort.

Qualität



Die Möbel aus hochwertigen Materialien werden ausschliesslich in der Schweiz entwickelt und produziert.



Die widerstandsfähigen Oberflächen sind pflegeleicht, lichtecht und weitgehend kratzfest.



Endlos ergänzbar. Individuelle Raumgestaltung dank grosser Vielfalt an Elementen und Farben.



Stabile Konstruktion und perfekt gerundete Kanten garantieren für hohe Sicherheit.



Langfristig verfügbar. Sie erhalten das Programm auch noch in vielen Jahren.

Alle Masse in cm: Breite x Höhe x Tiefe
Mass-, Preis-, Konstruktions- und Angebotsänderungen vorbehalten.

Combiner à sa guise

Celui qui a le choix, a le plaisir. Meublez vos quatre murs selon vos goûts personnels. Nos meubles offrent une variété incroyablement large d'options à un prix raisonnable. Pour toutes les pièces et pour toutes les générations. Les meubles robustes et de haute qualité sont conçus en Suisse par la fabrique de meubles traditionnelle Karl Omlin AG et sont produits dans le respect de l'environnement. Laissez-vous inspirer par les exemples de cette brochure et laissez-vous conseiller par votre revendeur de meubles spécialisé.

Slow-Motion



Tous les tiroirs et les portes d'armoires avec fermeture douce et silencieuse grâce au système Slow-Motion monté de série.

Extension complète et partielle



Tous les tiroirs sans poignée peuvent être commandés avec une extension totale ou partielle. Coulisse à extension complète pour plus de fonctionnalité et de confort.

Qualité



Les meubles en matériaux de la plus haute qualité sont développés et fabriqués en Suisse.



Les surfaces résistantes sont faciles à nettoyer, résistantes à la lumière et dans une large mesure, anti-rayures.



Peuvent être combinés sans fin. Aménagement personnalisé des pièces grâce à la grande variété d'éléments et de couleurs.



Une construction stable et les angles des chants parfaitement arrondis garantissent une sécurité élevée.



Disponibilité à long terme. Vous obtiendrez le même programme pendant de nombreuses années.

Toutes les dimensions sont en cm: largeur x hauteur x profondeur. Sous réserve de modification des dimensions, des prix, de la construction et de l'offre.



Ob stehend, hängend oder liegend, der Gestaltung mit den Korpusmöbeln sind keine Grenzen gesetzt. Das praktische und platzsparende Stapelbett lässt sich einfach nebeneinander stellen für einen weiteren komfortablen Schlafplatz.

Que ce soit debout, suspendu ou couché, il n'y a pas de limites au design avec les meubles compacts. Les lits empilables, pratiques et peu encombrants, peuvent simplement être placés l'un à côté de l'autre pour obtenir une place de couchage confortable supplémentaire.





Schlafen, wohnen und arbeiten im selben Zimmer und trotzdem eine simple, luftige und helle Einrichtung? Dank der Front aus Eiche und den perfekt auf meine Bedürfnisse zugeschnittenen Möbel leicht zu vereinen.

Dormir, vivre et travailler dans la même pièce tout en ayant un intérieur simple, aéré et léger? Facile à combiner grâce à la face en chêne et aux meubles parfaitement adaptés à mes besoins.





Ich brauche nicht viel Platz zum leben, aber Stauraum ist mir wichtig. In der Vitrine kann ich die Souvenirs meiner letzten Reise ausstellen, ohne dass sie staubig werden.

Je n'ai pas besoin de beaucoup d'espace pour vivre, mais l'espace de stockage est important pour moi. Dans l'armoire vitrée, je peux exposer les souvenirs de mon dernier voyage sans qu'ils prennent la poussière.

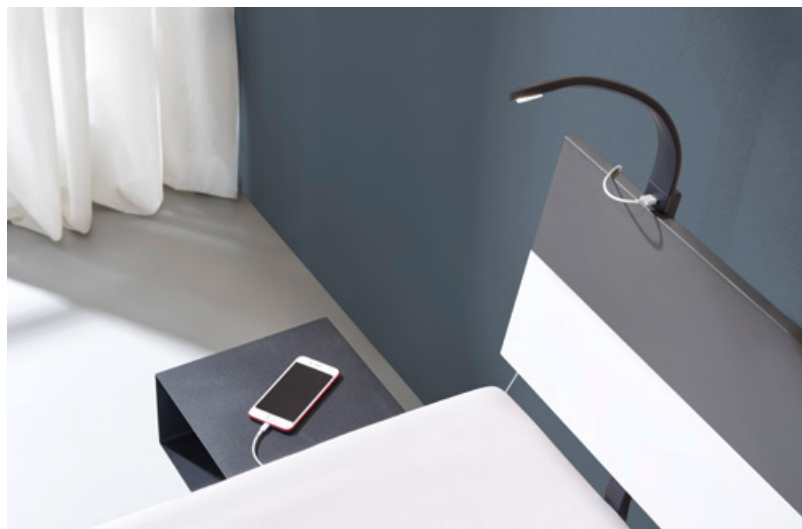



Das hohe und komfortable Bett, viel Stauraum, ein Tisch um Briefe zu schreiben; Singleleben im Studio ist auch für ältere Menschen ein Thema.

Un lit haut et confortable, de nombreux rangements, une table pour écrire des lettres ; la vie de célibataire dans un studio est aussi un concept pour les personnes âgées.





Jedes Paneel des Schiebetürschranks kann farblich individuell gestaltet werden.
Die Kombination aus Klappe und Schublade im Möbel links ermöglichen mir den Stauraum optimal zu nutzen.

*Chaque panneau de l'armoire à portes coulissantes peut être personnalisé en terme de couleur.
La combinaison avec l'abattant et avec tiroir dans le meuble de gauche me permet d'utiliser l'espace de rangement de manière optimale.*



Schränke
Grundschränke

mit Griff
Scharniere 110°







Armoires
Armoires de base



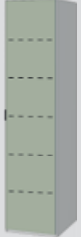

avec poignée
charnières à 110°





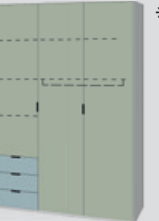

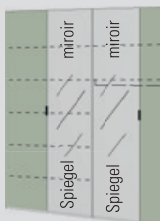



B x H x T
L x H x P



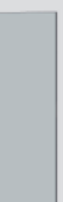

SCHUBLADE	TIROIR
TÜR	PORTE

*Schubladen rechts möglich ohne Aufpreis.
Tiroirs à droite possible sans supplément.

 60013 Fr. 535.– 50,7 x 213,9 x 60 60013k Fr. 535.– 50,7 x 194,7 x 60	 60053 Fr. 605.– 50,7 x 213,9 x 60 60053k Fr. 605.– 50,7 x 194,7 x 60	 60043 Fr. 790.– 50,7 x 213,9 x 60 60043k Fr. 790.– 50,7 x 194,7 x 60	 60213 Fr. 715.– 99,5 x 213,9 x 60 60213k Fr. 715.– 99,5 x 194,7 x 60	 60263 Fr. 800.– 99,5 x 213,9 x 60 60263k Fr. 800.– 99,5 x 194,7 x 60	 60243 Fr. 975.– 99,5 x 213,9 x 60 60243k Fr. 975.– 99,5 x 194,7 x 60	 60253 Fr. 845.– 99,5 x 213,9 x 60 60253k Fr. 845.– 99,5 x 194,7 x 60
---	--	--	--	--	--	--

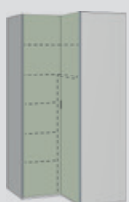
 60413 Fr. 1045.– 148,3 x 213,9 x 60 60413k Fr. 1045.– 148,3 x 194,7 x 60	 60443 Fr. 1355.– 148,3 x 213,9 x 60 60443k Fr. 1355.– 148,3 x 194,7 x 60	 60453 Fr. 1465.– 148,3 x 213,9 x 60 60453k Fr. 1465.– 148,3 x 194,7 x 60	 60613 Fr. 1435.– 197,1 x 213,9 x 60 60613k Fr. 1435.– 197,1 x 194,7 x 60	 60633 Fr. 1915.– 197,1 x 213,9 x 60 60633k Fr. 1915.– 197,1 x 194,7 x 60	Tür mit Spiegel Porte à glace  69110 Fr. 240.– 48,4 x 210,9 x 2 69110k Fr. 240.– 48,4 x 191,7 x 2 Bei der Bestellung Türanschlag + Türposition angeben. <i>Indiquer la position de la porte à la commande.</i>
--	---	---	---	--	---

 2 Innen- schubladen Farbe grau 2 tiroirs intérieurs couleur gris 69132 Fr. 225.– 46,9 x 33,3 x 53,5	 4 Innen- schubladen Farbe grau 4 tiroirs intérieurs couleur gris 69133 Fr. 415.– 46,9 x 72,6 x 53,5	 2 Innen- schubladen Farbe grau 2 tiroirs intérieurs couleur gris 69134 Fr. 255.– 95,7 x 33,3 x 53,5	 4 Innen- schubladen Farbe grau 4 tiroirs intérieurs couleur gris 69135 Fr. 480.– 95,7 x 72,6 x 53,5	 Tablar schmal Rayon étroit 69101 Fr. 25.– 46,8 x 2,2 x 50	 Tablar breit Rayon large 69103 Fr. 30.– 95,6 x 2,2 x 50	 Tablar schmal mit Kleiderstange Rayon étroit avec tringle de penderie 69102 Fr. 40.– 46,8 x 2,2 x 50	 Tablar breit mit Kleiderstange Rayon large avec tringle de penderie 69104 Fr. 45.– 95,6 x 2,2 x 50	 Tür mit 155° Scharnier Porte avec charnière à 155° 69155 Fr. 30.– pro Türe	 Stangenschloss mit Dreholive zu Schranktüre Serrure à tringles avec bouton tournant pour fermer les portes de l'armoire 69111 Fr. 125.–
---	--	--	--	--	---	--	---	---	---

 60553 Fr. 1355.– 106,8 x 213,9 x 108,1 60553k Fr. 1355.– 106,8 x 194,7 x 108,1	 60563 Fr. 1490.– 106,8 x 213,9 x 108,1 60563k Fr. 1490.– 106,8 x 194,7 x 108,1	Zubehör Eckschrank / Accessoires pour armoire d'angle		
 Winkeltablar Rayon d'angle 69150 Fr. 75.– 103,8 x 2,2 x 103,8	 Winkeltablar mit 2 Kleiderstangen Rayon d'angle avec 2 tringles à vête- ments 69151 Fr. 105.– 103,8 x 2,2 x 103,8	 Tablar Wäscheabteil Rayon du com- partiment à linge 69152 Fr. 25.– 44,4 x 2,2 x 50		

mit Griff
Scharniere 110°

avec poignée
charnières à 110°

Beginnen Sie Ihre Planung immer mit einem Grundschränk

Commencez toujours votre projet avec une armoire de base

Das Schranksystem lässt sich nach Ihren Wünschen erweitern und ausbauen

Le système d'armoires peut être agrandi et déployé selon vos besoins.

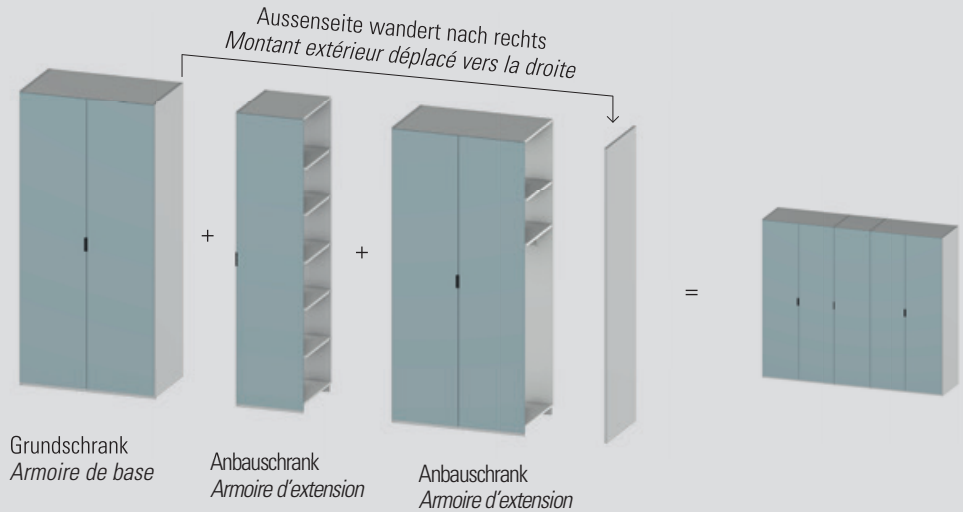

61013 Fr. 450.- 48,8 x 213,9 x 60	61043 Fr. 705.- 48,8 x 213,9 x 60	61053 Fr. 520.- 48,8 x 213,9 x 60	61073 Fr. 385.- 48,8 x 213,9 x 60	61273 Fr. 550.- 97,6 x 213,9 x 60	61213 Fr. 630.- 97,6 x 213,9 x 60	61243 Fr. 895.- 97,6 x 213,9 x 60
61013k Fr. 450.- 48,8 x 194,7 x 60	61043k Fr. 705.- 48,8 x 194,7 x 60	61053k Fr. 520.- 48,8 x 194,7 x 60	61073k Fr. 385.- 48,8 x 194,7 x 60	61273k Fr. 550.- 97,6 x 194,7 x 60	61213k Fr. 630.- 97,6 x 194,7 x 60	61243k Fr. 895.- 97,6 x 194,7 x 60



61253 Fr. 760.- 97,6 x 213,9 x 60	61263 Fr. 715.- 97,6 x 213,9 x 60	61553 Fr. 1270.- 106,8 x 213,9 x 106,2	61563 Fr. 1405.- 106,8 x 213,9 x 106,2
61253k Fr. 760.- 97,6 x 194,7 x 60	61263k Fr. 715.- 97,6 x 194,7 x 60	61553k Fr. 1270.- 106,8 x 194,7 x 106,2	61563k Fr. 1405.- 106,8 x 194,7 x 106,2

**Schränke Comfort
Grundschränke**

mit Griff,
Scharniere 110°

**Armoires Comfort
Armoires de base**

avec poignée,
charnières à 110°

TÜR	PORTE
	
60713 Fr. 555.- 59,5 x 213,9 x 60	60723 Fr. 625.- 59,5 x 213,9 x 60
60713k Fr. 555.- 59,5 x 194,7 x 60	60723k Fr. 625.- 59,5 x 194,7 x 60

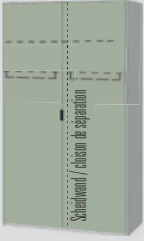
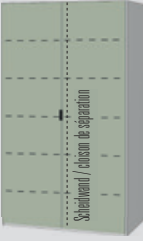
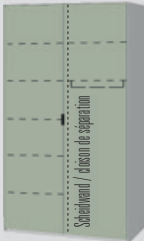
		
60753 Fr. 835.- 117,1 x 213,9 x 60	60763 Fr. 920.- 117,1 x 213,9 x 60	60773 Fr. 885.- 117,1 x 213,9 x 60
60753k Fr. 835.- 117,1 x 194,7 x 60	60763k Fr. 920.- 117,1 x 194,7 x 60	60773k Fr. 885.- 117,1 x 194,7 x 60

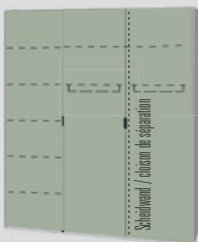
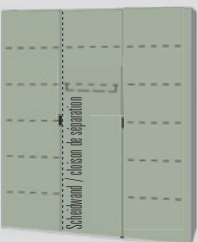
	
60803 Fr. 1185.- 174,7 x 213,9 x 60	60813 Fr. 1260.- 174,7 x 213,9 x 60
60803k Fr. 1185.- 174,7 x 194,7 x 60	60813k Fr. 1260.- 174,7 x 194,7 x 60

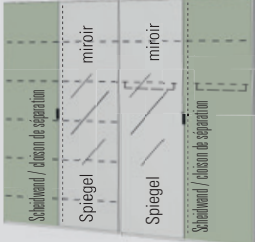
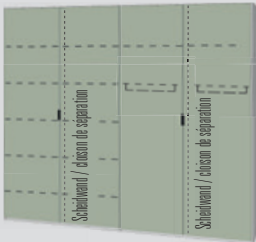
	
60883 Fr. 2175.- 232,3 x 213,9 x 60	60893 Fr. 1675.- 232,3 x 213,9 x 60
60883k Fr. 2175.- 232,3 x 194,7 x 60	60893k Fr. 1675.- 232,3 x 194,7 x 60

**Tür mit 155°
Scharnier
Porte avec
charnière
à 155°**
69155 Fr. 30.-
pro Türe
par porte

2 Innenschubladen
Farbe grau
2 tiroirs intérieurs
couleur gris

69140 Fr. 235.-
55,7 x 33,3 x 53,5

4 Innenschubladen
Farbe grau
4 tiroirs intérieurs
couleur gris

69141 Fr. 430.-
55,7 x 72,6 x 53,5

**Tablar schmal
Rayon étroit**
69108 Fr. 30.-
55,6 x 2,2 x 50

**Tablar schmal
mit Kleiderstange
Rayon étroit
avec tringle de
penderie**
69109 Fr. 45.-
55,6 x 2,2 x 50

**Tür mit Spiegel
Porte à glace**

69113 Fr. 250.-
57,2 x 210,9 x 2

69113k Fr. 250.-
57,2 x 191,7 x 2

Bei der Bestellung Türanschlag +
Türposition angeben.
*Indiquer la position de la porte
à la commande.*

**Stangenschloss mit
Dreholive
zu Schranktüre
Serrure à tringles
avec bouton tournant**
pour fermer les portes
de l'armoire

69111 Fr. 125.-



Der Comfort Schrank mit einer Innenbreite von 55,6 cm, bringt ein extra Plus an Raumnutzung. Endlich finden zwei Wäschestücke nebeneinander Platz. Mit den optionalen 155° Scharnieren lassen sich die Türen weit öffnen, das schafft Raum und Bewegungsfreiheit. Die breiteren Fronten schaffen Ruhe und passen optimal in die heutige Designwelt.

L'armoire Comfort, avec une largeur intérieure de 55,6 cm, apporte un plus dans l'utilisation de l'espace. Il y a enfin de la place pour deux pièces de linge l'une à côté de l'autre. Les charnières à 155° en option permettent aux portes de s'ouvrir largement, créant ainsi de l'espace et une liberté de mouvement. Les faces plus larges créent le calme et s'intègrent parfaitement dans le monde du design d'aujourd'hui.

mit Griff,
Scharniere 110°

avec poignée,
charnières à 110°

Beginnen Sie Ihre Planung immer mit einem Grundschränk

Commencez toujours votre projet avec une armoire de base

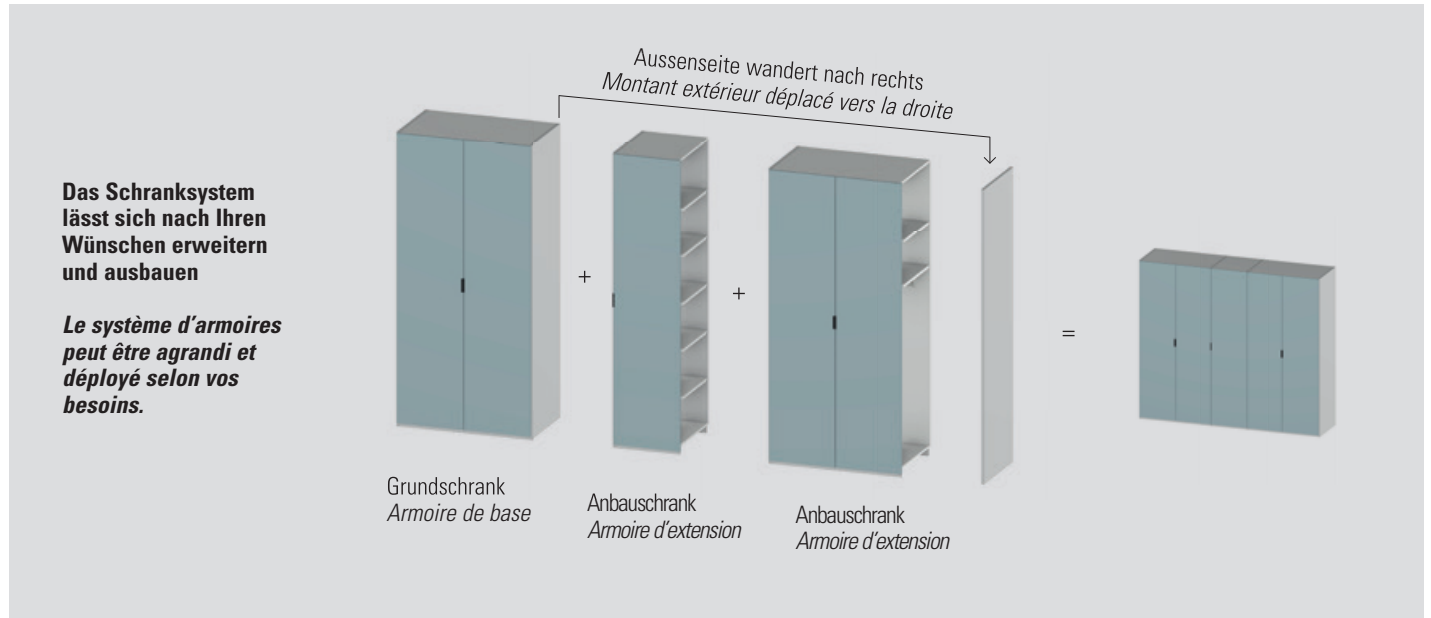

61713 Fr. 470.– 57,6 x 213,9 x 60	61723 Fr. 540.– 57,6 x 213,9 x 60	61733 Fr. 405.– 57,6 x 213,9 x 60	61783 Fr. 670.– 115,2 x 213,9 x 60	61753 Fr. 750.– 115,2 x 213,9 x 60	61773 Fr. 800.– 115,2 x 213,9 x 60	61763 Fr. 835.– 115,2 x 213,9 x 60
61713k Fr. 470.– 57,6 x 194,7 x 60	61723k Fr. 540.– 57,6 x 194,7 x 60	61733k Fr. 405.– 57,6 x 194,7 x 60	61783k Fr. 670.– 115,2 x 194,7 x 60	61753k Fr. 750.– 115,2 x 194,7 x 60	61773k Fr. 800.– 115,2 x 194,7 x 60	61763k Fr. 835.– 115,2 x 194,7 x 60



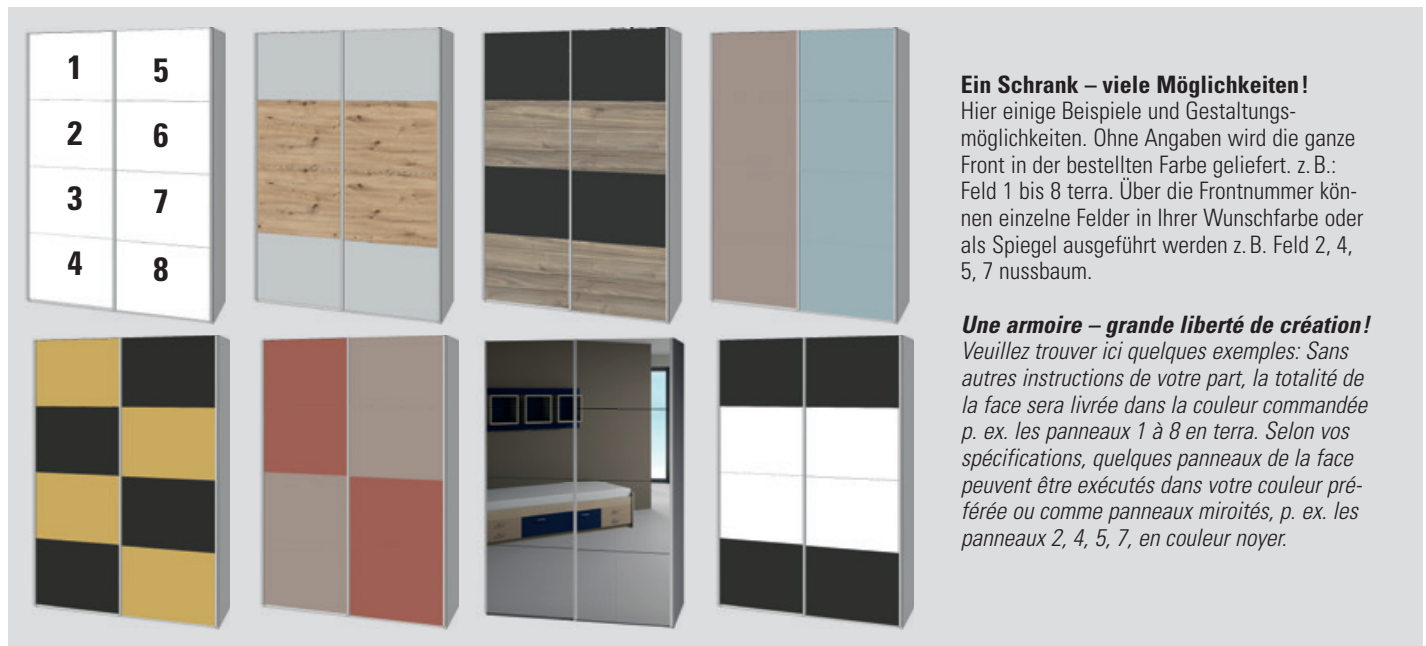

Ein Schrank – viele Möglichkeiten!

Hier einige Beispiele und Gestaltungsmöglichkeiten. Ohne Angaben wird die ganze Front in der bestellten Farbe geliefert. z. B.: Feld 1 bis 8 terra. Über die Frontnummer können einzelne Felder in Ihrer Wunschfarbe oder als Spiegel ausgeführt werden z. B. Feld 2, 4, 5, 7 nussbaum.

Une armoire – grande liberté de création!

Veillez trouver ici quelques exemples: Sans autres instructions de votre part, la totalité de la face sera livrée dans la couleur commandée p. ex. les panneaux 1 à 8 en terra. Selon vos spécifications, quelques panneaux de la face peuvent être exécutés dans votre couleur préférée ou comme panneaux miroités, p. ex. les panneaux 2, 4, 5, 7, en couleur noyer.

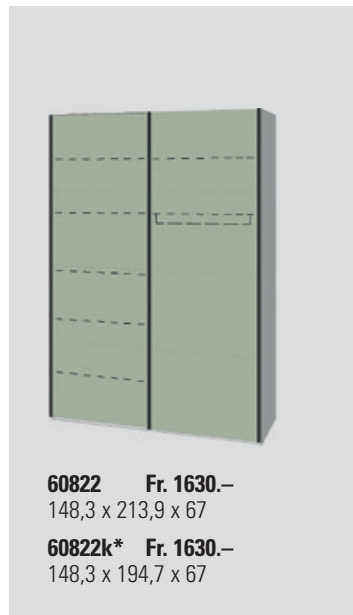

60822 Fr. 1630.–
148,3 x 213,9 x 67
60822k* Fr. 1630.–
148,3 x 194,7 x 67

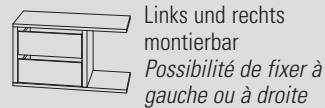

2 Innenschubladen
Farbe grau
2 tiroirs intérieurs
couleur gris
69136 Fr. 255.–
71,2 x 40,6 x 53,5

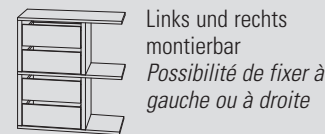

4 Innenschubladen
Farbe grau
4 tiroirs intérieurs
couleur gris
69137 Fr. 490.–
71,2 x 79 x 53,5



Tablar mit Kleiderstange
Rayon étroit avec
tringle de penderie
69522 Fr. 45.–
71,2 x 2,2 x 50

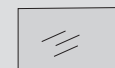

Spiegel je Feld
1 miroir par panneau
69106 Fr. 65.–
74,5 x 52,7 x 3

* 194.7 cm hohe Schiebetüren werden nur oben und unten gekürzt, deshalb Spiegel nur bei den mittleren Paneelen (2,3,6,7,10,11) möglich.

* Les portes coulissantes de 194,7 cm de haut ne sont raccourcies qu'en haut et en bas, c'est pourquoi les miroirs ne sont possibles que pour les panneaux centraux (2,3,6,7,10,11).

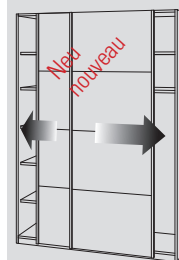

Alle Schiebetürschränke inkl. Türdämpfer
Toutes les armoires à portes coulissantes équipées de fermeture douce

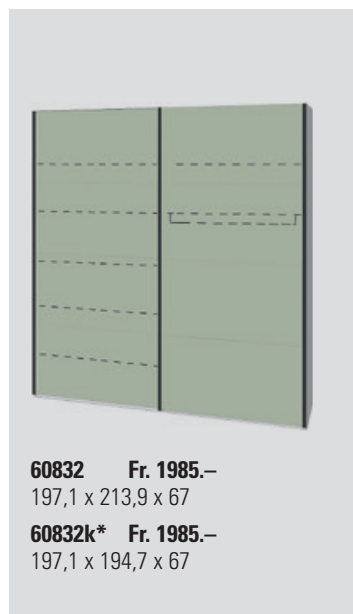

60832 Fr. 1985.–
197,1 x 213,9 x 67
60832k* Fr. 1985.–
197,1 x 194,7 x 67

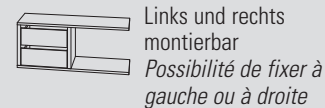

2 Innenschubladen
Farbe grau
2 tiroirs intérieurs
couleur gris
69138 Fr. 260.–
95,6 x 40 x 53,5

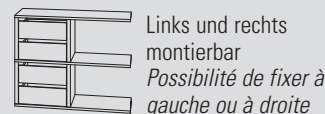

4 Innenschubladen
Farbe grau
4 tiroirs intérieurs
couleur gris
69139 Fr. 495.–
95,6 x 79 x 53,5



Tablar mit Kleiderstange
Rayon étroit avec
tringle de penderie
69104 Fr. 45.–
95,6 x 2,2 x 50



Spiegel je Feld
1 miroir par panneau
69107 Fr. 70.–
99 x 52,7 x 3

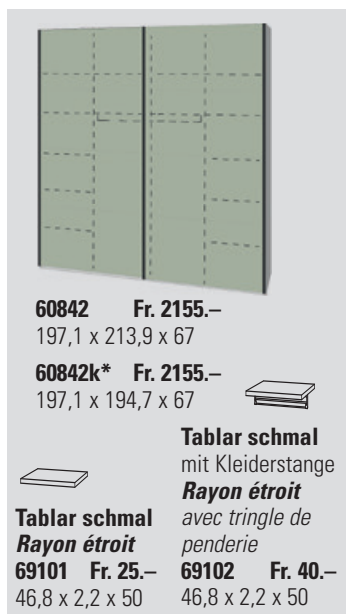

60842 Fr. 2155.–
197,1 x 213,9 x 67
60842k* Fr. 2155.–
197,1 x 194,7 x 67

Tablar schmal
Rayon étroit
69101 Fr. 25.–
46,8 x 2,2 x 50

Tablar schmal
mit Kleiderstange
Rayon étroit
avec tringle de penderie
69102 Fr. 40.–
46,8 x 2,2 x 50

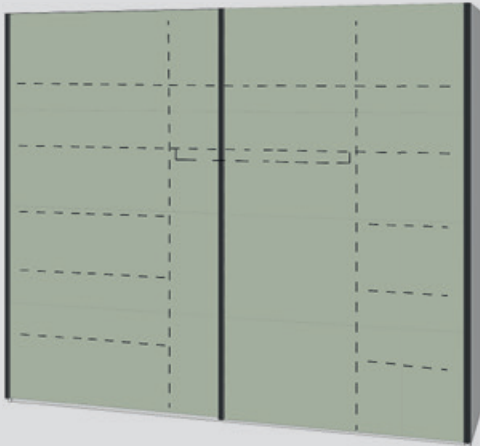

60872 Fr. 2545.–
245,9 x 213,9 x 67

60872k* Fr. 2545.–
245,9 x 194,7 x 67

Innenschubladen nur im linken Abteil montierbar.
Les tiroirs intérieurs peuvent être montés seulement dans le compartiment gauche.

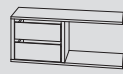

Links und rechts montierbar
Possibilité de fixer à gauche ou à droite

2 Innenschubladen
Farbe grau
2 tiroirs intérieurs
couleur gris
69138 Fr. 260.–
95,6 x 40 x 53,5



Links und rechts montierbar
Possibilité de fixer à gauche ou à droite

4 Innenschubladen
Farbe grau
4 tiroirs intérieurs
couleur gris
69139 Fr. 495.–
95,6 x 79 x 53,5



Tablar Rayon
69103 Fr. 30.–
95,6 x 2,2 x 50



Tablar mit Kleiderstange
Rayon étroite avec
tringle de penderie
69104 Fr. 45.–
95,6 x 2,2 x 50



Spiegel je Feld
1 miroir par panneau
69114 Fr. 75.–
123,4 x 52,7 x 3



Tablar schmal
Rayon étroit
69101 Fr. 25.–
46,8 x 2,2 x 50



Tablar schmal
mit Kleiderstange
Rayon étroit
avec tringle de penderie
69102 Fr. 40.–
46,8 x 2,2 x 50

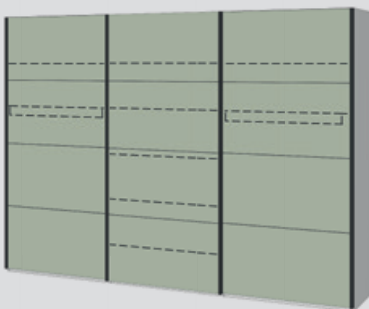

60852 Fr. 2835.–
294,7 x 213,9 x 67

60852k* Fr. 2835.–
294,7 x 194,7 x 67

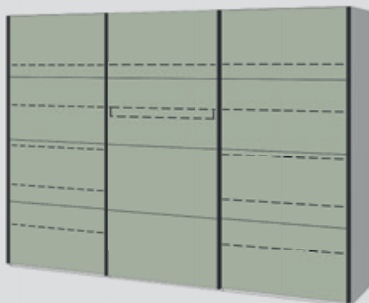

60862 Fr. 2890.–
294,7 x 213,9 x 67

60862k* Fr. 2890.–
294,7 x 194,7 x 67

Innenschubladen im rechten oder linken Abteil montierbar.
Les tiroirs intérieurs peuvent être montés dans le compartiment droit ou gauche.

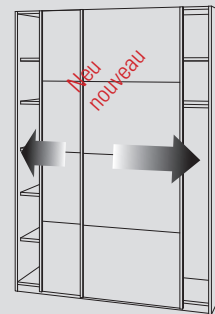

Alle Schiebetürschränke inkl. Türdämpfer

Toutes les armoires à portes coulissantes équipées de fermeture douce

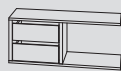

Links und rechts montierbar
Possibilité de fixer à gauche ou à droite

2 Innenschubladen
Farbe grau
2 tiroirs intérieurs
couleur gris
69138 Fr. 260.–
95,6 x 40 x 53,5



Links und rechts montierbar
Possibilité de fixer à gauche ou à droite

4 Innenschubladen
Farbe grau
4 tiroirs intérieurs
couleur gris
69139 Fr. 495.–
95,6 x 79 x 53,5



Tablar Rayon
69103 Fr. 30.–
95,6 x 2,2 x 50



Tablar mit Kleiderstange
Rayon avec tringle
de penderie
69104 Fr. 45.–
95,6 x 2,2 x 50

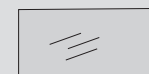

Spiegel je Feld
1 miroir par panneau
69107 Fr. 70.–
99 x 52,7 x 3

Bettbreite 140/160/180 cm mit zwei Querstreben
Largeur du lit 140/160/180 cm avec deux barres transversables



Bett mit schwarzem Quadratfuss
 Bettrahmen in allen Korpusfarben

Lit à pieds carrés couleur noir
Cadre de lits en couleur de corps

65000	90/200	Fr. 335.-
	96 x 36 x 205	
65001	120/200	Fr. 355.-
	126 x 36 x 205	
65002	140/200	Fr. 390.-
	146 x 36 x 205	
65003	160/200	Fr. 420.-
	166 x 36 x 205	
65004	180/200	Fr. 450.-
	186 x 36 x 205	



Stollenbett
 Bettrahmen in allen Korpusfarben
 Stollen in allen Korpusfarben

Lit à pieds à barrettes
Cadre de lit en couleur de corps
Barrettes en couleur de corps

65110	90/200	Fr. 435.-
	96 x 41 x 206	
65111	120/200	Fr. 460.-
	126 x 41 x 206	
65112	140/200	Fr. 495.-
	146 x 41 x 206	
65113	160/200	Fr. 525.-
	166 x 41 x 206	
65114	180/200	Fr. 555.-
	186 x 41 x 206	



Bett mit schwarzem Winkelfuss
 Bettrahmen in allen Korpusfarben

Lit à pieds d'angle couleur noir
Cadre de lits en couleur de corps

65220	90/200	Fr. 465.-
	96 x 36 x 205	
65221	120/200	Fr. 490.-
	126 x 36 x 205	
65222	140/200	Fr. 525.-
	146 x 36 x 205	
65223	160/200	Fr. 555.-
	166 x 36 x 205	
65224	180/200	Fr. 585.-
	186 x 36 x 205	

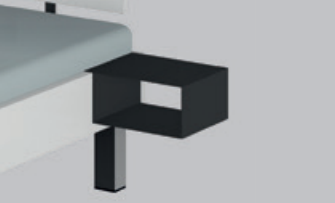

Bettablage metall, schwarz,
 pulverbeschichtet
Plateau du lit métal, noir,
 revêtement en poudre

69532 Fr. 95.-
 26 x 13.3 x 28



LED Leuchte
 mit Trafo zur Befestigung am
 Kopfhaupt, schwarz, 5 Watt
 LED mit USB Stecker. Für alle
 Kopfhäupter geeignet.

Lampe LED
avec transformateur pour fixation à la tête, noire, LED de 5 watts avec prise USB. Convient à toutes les têtes.

69531 Fr. 100.-



Kopfhaupt,
 Lederoptik anthrazit.

Tête de lit,
Look cuir anthracite.

65770	90er	Fr. 265.-
65771	120er	Fr. 345.-
65772	140er	Fr. 365.-
65773	160er	Fr. 385.-
65774	180er	Fr. 445.-



Kopfhaupt, zweiteilig,
 in allen Farben kombinierbar.

Tête de lit, en deux parties,
combinable dans toutes les couleurs.

65880	90er	Fr. 215.-
65881	120er	Fr. 225.-
65882	140er	Fr. 240.-
65883	160er	Fr. 250.-
65884	180er	Fr. 270.-



Kopfhaupt, 3-teilig gebogen,
 In allen Farben kombinierbar.

Tête de lit courbé en 3 pièces
Peut être combiné dans toutes les couleurs.

65990	90er	Fr. 225.-
65991	120er	Fr. 250.-
65992	140er	Fr. 270.-
65993	160er	Fr. 295.-
65994	180er	Fr. 325.-



LED Leuchte
 mit Trafo zur Befestigung am
 Kopfhaupt, alufarbig, 12 Watt, für
 alle Kopfhäupter geeignet.

Eclairage LED
avec transformateur pour fixer sur la tête de lit, 12 W, pour toutes têtes de lit

69530 Fr. 100.-

Bettbreite 140/160/180 cm mit zwei Querstreben
Largeur du lit 140/160/180 cm avec deux barres transversables

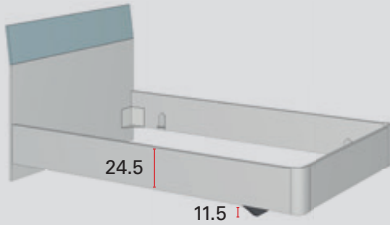

65330 90/200 **Fr. 650.–**
96 x 91.6 x 209
65331 120/200 **Fr. 690.–**
126 x 91.6 x 209
65332 140/200 **Fr. 740.–**
146 x 91.6 x 209
65333 160/200 **Fr. 790.–**
166 x 91.6 x 209
65334 180/200 **Fr. 850.–**
186 x 91.6 x 209

Bett schwebend mit Kopfhaupt
Bettrahmen in allen Korpusfarben
Brett oben in allen Farben erhältlich
Stollen in allen Korpusfarben

Lit suspendu avec tête de lit
Cadre de lit en couleur de corps
La planche en haut toutes les couleurs
Barrettes en couleur de corps

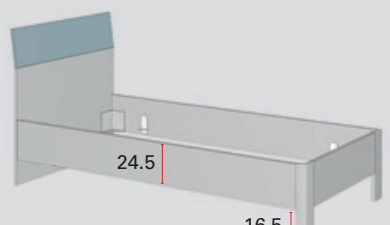

65440 90/200 **Fr. 640.–**
96 x 91.6 x 209
65441 120/200 **Fr. 680.–**
126 x 91.6 x 209
65442 140/200 **Fr. 730.–**
146 x 91.6 x 209
65443 160/200 **Fr. 780.–**
166 x 91.6 x 209
65444 180/200 **Fr. 840.–**
186 x 91.6 x 209

Bett mit Kopfhaupt
Bettrahmen in allen Korpusfarben
Brett oben in allen Farben erhältlich
Stollen in allen Korpusfarben

Lit avec tête de lit
Cadre de lit en couleur de corps
La planche en haut toutes les couleurs
Barrettes en couleur de corps

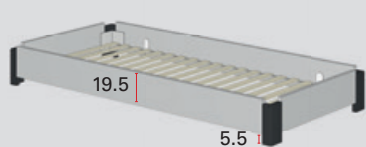
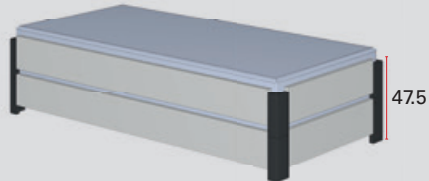
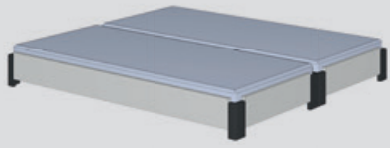
Stapelbett mit Einlegerahmen
Matratzenhöhe maximal 20 cm
Bettrahmen in allen Korpusfarben
Stollen in allen Korpusfarben

Lit empilable avec cadre d'insertion
Hauteur maximale du matelas : 20 cm
Cadre de lit en couleur de corps
Barrettes en couleur de corps

65550 90/200 **Fr. 675.– je Bett / par lit**
96 x 25 x 206

Das Stapelbett ist eine vollwertige Bettstelle mit einem einfachen Einlegerahmen ohne Kopfsteller. Es kann sowohl als Einzelbett oder als Doppelbett verwendet werden.

Le lit empilable est un lit à part entière avec un simple insert sans tête de lit. Il peut être utilisé comme un lit simple ou comme un lit jumeau.

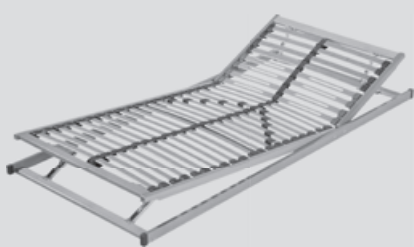

Verstellmöglichkeiten des Kopf- und Fussbereichs bieten Bequemlichkeit und unterstützen die Körperhaltung. Die zusätzliche individuelle Einstellung des Härtegrades im Mittelzonenbereich passt den Bettrahmen dem Körpergewicht an.

Les zones réglables de la tête et des pieds offrent confort et soutien pour la meilleure position du corps. En plus, le cadre du lit s'adapte au poids du corps par le réglage supplémentaire de la zone centrale.

Flex-Einlegerahmen
Farbe: honigbraun

Cadre flexible intérieur
Couleur: brun-miel

1595	90/200	(89/196)	410.–
1596	120/200	(119/196)	515.–
1597	140/200	(139/196)	620.–
1598	160/200	(2x79/196)	820.–
1599	180/200	(2x89/196)	820.–

Setup Möbel sind individuell planbar und passen sich genau den Platzverhältnissen und Bedürfnissen in Ihrem Zuhause an. Jede Zusammenstellung wird zu einem persönlichen Unikat. Neben der Optik bieten Setup Möbel auch bei der Technik eine besondere Vielfalt. Sie können zwischen Teil- und Vollauszügen, Korpus-, Front- und Rückwandfarben sowie mit Griff und grifflos wählen. Für die Zusammenstellung benötigen wir eine Skizze!

Les meubles Setup peuvent être planifiés individuellement et adaptés exactement aux conditions d'espace et aux besoins de votre maison. Chaque composition est unique et personnelle. En plus de leur aspect, les meubles Setup offrent également une variété particulière de technologies. Vous pouvez choisir entre des coulisses à sortie partielle ou totale, des couleurs de corps, de panneaux avant et arrière, ainsi que des poignées ou non. Nous avons besoin d'un croquis pour la composition!

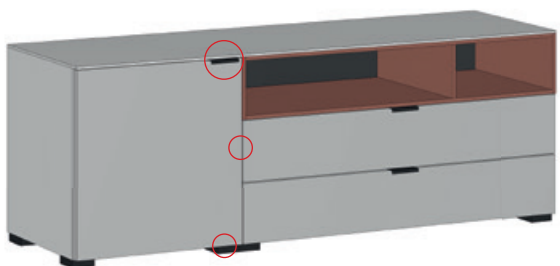
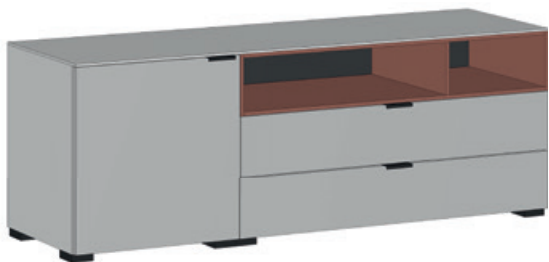

Bei den Türen kann der Griff nach Kundenwunsch oben, unten oder seitlich montiert werden. Die Montagepunkte sind werkseitig markiert, die Montage erfolgt durch den Monteur beim Kunden.

Sur les portes, la poignée peut être montée en haut, en bas ou sur le côté, selon les souhaits du client. Les points d'installation sont marqués en usine, l'installation est réalisée par le monteur chez le client.

Bei den Abdeckplatten können Sie zwischen 0.8 cm dicken Möbelplatten in allen Farben und 0.6 cm dicken Glasplatten in schieferfarben lackiert wählen. Die Abdeckplatten 0.8 cm werden mit doppelseitigem Klebeband punktuell fixiert. Die Glasplatten mit Gummipuffern aufgelegt.

Pour les plaques de recouvrements, vous avez le choix entre des plaques pour meubles de 0,8 cm d'épaisseur dans toutes les couleurs et des plaques en verre de 0,6 cm d'épaisseur en laque ardoise. Les plaques de recouvrement de 0,8 cm sont fixées avec du ruban adhésif double face. Les plaques en verre sont équipées de tampons en caoutchouc.

Die Möbel und Möbelkombinationen benötigen eine Abdeckplatte als oberen Abschluss. Ab einer Höhe von 175.3 cm kann die Abdeckplatte entfallen.

Les meubles et les combinaisons de meubles nécessitent une plaque de recouvrement comme finition supérieure. A partir d'une hauteur de 175,3 cm la plaque de recouvrement peut être omise.

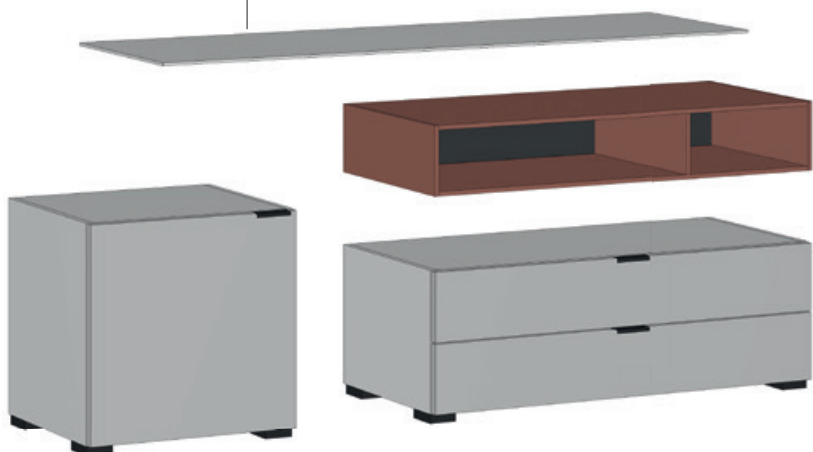

Farb- und Gestaltungsakzente setzen Sie mit den offenen Boxelementen. Die in vielen Farben erhältlichen Boxen können beliebig mit geschlossenen Korpusmöbeln kombiniert werden. Wenn Sie bei den Rückwänden eine Kontrastfarbe wünschen, ergänzen Sie dies bitte im Bestelltext.

Vous pouvez mettre des accents de couleur et de design avec les éléments de box ouvert. Les boxes ouverts, qui sont disponibles dans de nombreuses couleurs, peuvent être combinés au choix avec des unités de meubles compacts fermés. Si vous souhaitez une couleur contrastée pour les panneaux arrière, veuillez l'ajouter au texte de la commande.

Bei den Korpusmöbeln haben Sie die Wahl zwischen Korpus- und Frontfarbe. Es ist möglich Farbakzente mit unterschiedlichen Frontfarben zu setzen. Bitte ergänzen Sie dies im Bestelltext, z.B. Schubladenfront Nussbaum oder Schubladenfront unten schiefer. Die Montage der Korpusmöbel untereinander erfolgt seitlich mit Holzschrauben bei der Montage beim Kunden durch den Monteur. Werden die Möbel aufeinander gestapelt, werden sie wie bei der Abdeckplatte mit Doppelklebeband punktuell verbunden.

Avec les meubles compacts, vous avez le choix entre la couleur du corps et celle de la face. Il est possible de définir des accents de couleur avec des couleurs de face différentes. Veuillez l'ajouter au texte de la commande, par exemple: face de tiroir en noyer ou fond de tiroir en ardoise. L'assemblage des unités du corps entre elles est réalisé latéralement avec des vis à bois lors du montage chez le client par le monteur. Si les unités sont empilées les unes sur les autres, elles sont assemblées à l'aide d'un adhésif double face, comme pour la plaque de recouvrement.

Bitte senden Sie uns eine Zeichnung für die Zusammenstellung.
Veillez nous envoyer un dessin pour la composition.



Standard

In der Standardausführung haben die Möbel 2.5 cm hohe Füße mit integrierten Sockelstellschrauben. Die Verstellung erfolgt bequem über Bohrungen im Boden.

Standard

Dans la version standard, le meuble est doté de pieds d'une hauteur de 2,5 cm avec des vis de réglage de la plinthe intégrées. Le réglage est pratique grâce aux trous dans la base.

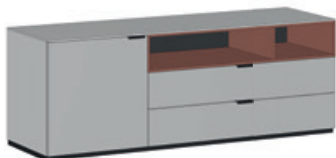

Sockelplatte

Die 2.5 cm hohe Sockelplatte kann bis zu einer Länge von ca. 288 cm hergestellt werden. Die integrierten Sockelsteller ermöglichen ein leichtes Ausnivellieren. Sie ist in allen Korpusfarben erhältlich. Für die Montagevorbereitung benötigen wir eine Skizze.

Socle

Le socle de 2,5 cm de haut peut être fabriqué jusqu'à une longueur d'environ 288 cm. Les ajusteurs de plinthe intégrés permettent une mise à niveau facile. Il est disponible dans toutes les couleurs de corps. Nous avons besoin d'un croquis pour la préparation de l'installation.



Winkelfüße

Die 16.5 cm hohen Winkelfüße sind besonders für einzelne freistehende Möbel geeignet. Die integrierten Sockelsteller ermöglichen ein leichtes Ausnivellieren. Bei Nachttischen können Sie so die Höhe optimal auf das Bett anpassen.

Pieds d'angle

Les pieds coudés de 16,5 cm de haut conviennent particulièrement bien aux meubles individuels indépendants. Les ajusteurs de plinthe intégrés permettent une mise à niveau facile. Pour les tables de chevet, cela vous permet d'ajuster la hauteur de manière optimale au lit.

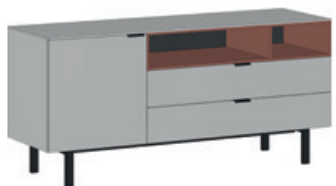

Fussgestell

Eine schwebende Optik erreichen Sie mit dem soliden Fussgestell mit 19.2 cm Höhe. Auf dem Gestell lassen sich verschiedenbreite Korpusse bis zu einer Gesamtbreite von ca. 230 cm frei kombinieren. Die integrierten Sockelsteller ermöglichen ein leichtes Ausnivellieren.

Châssis

Vous pouvez obtenir un look suspendu grâce au châssis de base solide d'une hauteur de 19,2 cm. Vous pouvez librement combiner des corps de différents largeurs sur le châssis jusqu'à une largeur totale d'environ 230 cm. Les ajusteurs de plinthe intégrés permettent une mise à niveau facile.

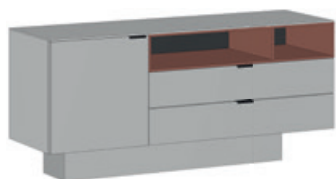

Zurückversetzter Sockel

Der um 19 cm zurückversetzte Sockel ist 19.2 cm hoch und unterstützt das an der Wand montierte Möbel. Es ist somit möglich auch bei nicht tragenden Wänden das Möbel mit einer hängenden Optik zu montieren. Für die Montagevorbereitung benötigen wir eine Skizze, jedes Möbel muss mit dem Artikel Wandmontage ergänzt werden. Der Sockel ist in allen Korpusfarben verfügbar.

Socle en retrait

La plinthe encastrée de 19 cm avec une hauteur de 19,2 cm supporte le mobilier mural. Il est donc possible de monter les meubles avec un aspect suspendu même avec des murs non porteurs. Nous avons besoin d'un croquis pour la préparation du montage, chaque meuble doit être complété par l'article montage mural. Le socle est disponible dans toutes les couleurs de corps.

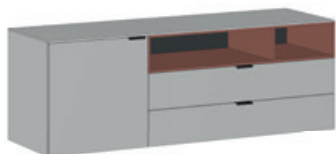

Wandmontage

Korpusmöbel bis zu einer Höhe von 98.5 cm können mit einer Wandmontagevorrichtung versehen werden. Die Wand muss entsprechend tragfähig sein. Bitte beachten Sie, dass die Möbel nur begrenzt belastbar sind und nicht als Sitz- oder Kletterhilfe dienen. Für die Montagevorbereitung benötigen wir eine Skizze, jedes Möbel muss mit dem Artikel Wandmontage ergänzt werden.

Montage mural

Les éléments de corps jusqu'à une hauteur de 98,5 cm peuvent être équipés d'un dispositif de fixation murale. Le mur doit avoir une capacité de charge correspondante. Veuillez noter que le mobilier a une capacité de charge limitée et ne peut être utilisé comme siège ou aide à l'escalade. Nous avons besoin d'un croquis pour la préparation du montage, chaque meuble doit être complété par l'article montage mural.

Korpusmöbel 57.6 cm, mit Griff & Teilauszug.

Gesamthöhe der Möbel inkl. Quadratfüsse (2.5 cm).
Die Füße sind über eine integrierte Stellschraube (+1.2 cm) in der Höhe verstellbar.

Meubles compacts 57.6 cm, avec poignée et extension partielle.

Hauteur totale du meuble, y compris les pieds carrés (2.5 cm).
Les pieds sont réglables en hauteur (+1.2 cm) par une vis de réglage intégrée.

SCHUBLADE	TIROIR				
KLAPPE	ABATTANT				
TÜR	PORTE				
 57.6 x 21.7 x 36 62013 Fr. 230.-	 57.6 x 21.7 x 36 62023 Fr. 225.-	 57.6 x 40.9 x 36 62033 Fr. 340.-	 57.6 x 40.9 x 36 62043 Fr. 295.-	 57.6 x 40.9 x 36 62053 Fr. 275.-	
 57.6 x 21.7 x 43.5 63013 Fr. 260.-	 57.6 x 21.7 x 43.5 63023 Fr. 255.-	 57.6 x 40.9 x 43.5 63033 Fr. 385.-	 57.6 x 40.9 x 43.5 63043 Fr. 325.-	 57.6 x 40.9 x 43.5 63053 Fr. 290.-	
 57.6 x 60.1 x 36 62063 Fr. 280.-	 57.6 x 60.1 x 36 62073 Fr. 445.-	 57.6 x 60.1 x 36 62083 Fr. 405.-	 57.6 x 60.1 x 36 62093 Fr. 410.-		
 57.6 x 60.1 x 43.5 63063 Fr. 310.-	 57.6 x 60.1 x 43.5 63073 Fr. 520.-	 57.6 x 60.1 x 43.5 63083 Fr. 465.-	 57.6 x 60.1 x 43.5 63093 Fr. 465.-		
 57.6 x 79.3 x 36 62103 Fr. 305.-	 57.6 x 79.3 x 36 62113 Fr. 555.-	 57.6 x 79.3 x 36 62123 Fr. 510.-	 57.6 x 79.3 x 36 62133 Fr. 520.-	 57.6 x 79.3 x 36 62143 Fr. 520.-	 57.6 x 79.3 x 36 62153 Fr. 470.-
 57.6 x 79.3 x 43.5 63103 Fr. 335.-	 57.6 x 79.3 x 43.5 63113 Fr. 645.-	 57.6 x 79.3 x 43.5 63123 Fr. 585.-	 57.6 x 79.3 x 43.5 63133 Fr. 590.-	 57.6 x 79.3 x 43.5 63143 Fr. 590.-	 57.6 x 79.3 x 43.5 63153 Fr. 530.-
 57.6 x 98.5 x 36 62173 Fr. 350.-	 57.6 x 98.5 x 36 62183 Fr. 660.-	 57.6 x 98.5 x 36 62193 Fr. 620.-	 57.6 x 98.5 x 36 62203 Fr. 625.-		
 57.6 x 98.5 x 43.5 63173 Fr. 390.-	 57.6 x 98.5 x 43.5 63183 Fr. 765.-	 57.6 x 98.5 x 43.5 63193 Fr. 710.-	 57.6 x 98.5 x 43.5 63203 Fr. 710.-		
 57.6 x 117.7 x 36 62213 Fr. 380.-	 57.6 x 117.7 x 36 62223 Fr. 765.-	 57.6 x 117.7 x 36 62233 Fr. 735.-	 57.6 x 117.7 x 36 62243 Fr. 640.-	 57.6 x 117.7 x 36 62253 Fr. 650.-	 57.6 x 117.7 x 36 62263 Fr. 560.-
 57.6 x 117.7 x 43.5 63213 Fr. 420.-	 57.6 x 117.7 x 43.5 63223 Fr. 885.-	 57.6 x 117.7 x 43.5 63233 Fr. 835.-	 57.6 x 117.7 x 43.5 63243 Fr. 715.-	 57.6 x 117.7 x 43.5 63253 Fr. 720.-	 57.6 x 117.7 x 43.5 63263 Fr. 615.-

**Korpusmöbel 57.6 cm, mit Griff & Teilauszug.
Nachtische 43.8 cm mit Griff & Teilauszug.
Zubehör**

**Meubles compacts 57.6 cm, avec poignée et extension partielle.
Tables de nuit 43.8 cm, avec poignée et extension partielle.
Accessoires**

Die Möbel und Möbelkombinationen benötigen eine Abdeckplatte als oberen Abschluss. Ab einer Höhe von 175.3 cm kann die Abdeckplatte entfallen.

Les meubles et les combinaisons de meubles nécessitent une plaque de recouvrement comme finition supérieure. A partir d'une hauteur de 175.3 cm la tablette de couverture peut être omise.

Bei allen Möbeln mit Vollauszug ist die Kippsicherung werkseitig integriert. Wir bieten die Kippsicherung als Zubehör auch für alle anderen Möbel an.

Le dispositif anti-basculement est intégré en usine pour tous les meubles équipés de coulisses à sortie totale. Nous proposons également le dispositif anti-basculement comme accessoire pour tous les autres meubles.



43.8 x 21.7 x 36
62303 Fr. 220.-

43.8 x 21.7 x 43.5
63303 Fr. 250.-



43.8 x 40.9 x 36
62313 Fr. 330.-

43.8 x 40.9 x 43.5
63313 Fr. 375.-

Zuschlag für Wandmontage

Korpusmöbel bis zu einer Höhe von 98.5 cm sind auf Wunsch ohne Füße vorbereitet für Wandmontage erhältlich.

Supplément de prix pour montage au mur

Sur demande, les meubles compacts jusqu'à la hauteur de 98.5 cm sont livrés sans pieds pour le montage au mur.

69096 Fr. 75.-

Kippsicherung

inkl. Montagevorbereitung

Dispositif anti-basculement

incl. préparation du montage

69098 Fr. 25.-



43.8 x 60.1 x 36
62323 Fr. 430.-

43.8 x 60.1 x 43.5
63323 Fr. 505.-



43.8 x 79.3 x 36
62333 Fr. 540.-

43.8 x 79.3 x 43.5
63333 Fr. 630.-



**Tablar Holz
Rayon en bois**

69604 Fr. 20.-

53.7 x 1.9 x 30

69605 Fr. 25.-

53.7 x 1.9 x 37.5



4 Winkelfüße schwarz,

Höhe 16.5 cm

Für Möbel bis

117.7 cm hoch



Fussgestell schwarz

19.2 cm hoch für Korpusmöbel.

Für Tiefe 43.5 cm.

Châssis noir

Hauteur 19.2 cm pour meubles compacts.

Pour profondeur 43.5 cm.

69200 112.4 x 19.2 x 40 zu Möbel 1152 **Fr. 355.-**

69201 170 x 19.2 x 40 zu Möbel 1728 **Fr. 390.-**

69202 227.6 x 19.2 x 40 zu Möbel 2304 **Fr. 475.-**



57.6 x 79.3 x 36
62163 Fr. 475.-

57.6 x 79.3 x 43.5
63163 Fr. 530.-

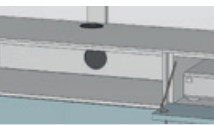

Kabeldurchlass
Siehe Spezialausführungen Seite 39.
Passage de câbles
Voir les exécutions spéciales page 39.



**Tablar Glas klar
Rayon en verre clair**

69606 Fr. 30.-

53.7 x 0.6 x 30

69607 Fr. 35.-

53.7 x 0.6 x 37.5

4 Pieds d'angle noir,

hauteur 16.5 cm

Pour meubles

compacts jusqu'à la

hauteur de 117.7 cm

69097 Fr. 95.-



Sockelplatte 2.5 cm für Korpusmöbel.

In allen Korpusfarben erhältlich.

Socle 2.5 cm pour meubles compacts.

Disponible dans toutes les couleurs de corps.

62119 57.6 x 2.5 x 32.6 **Fr. 75.-**

62129 115.2 x 2.5 x 32.6 **Fr. 130.-**

62139 172.8 x 2.5 x 32.6 **Fr. 160.-**

62149 230.4 x 2.5 x 32.6 **Fr. 200.-**

62159 288 x 2.5 x 32.6 **Fr. 250.-**

63119 57.6 x 2.5 x 40.1 **Fr. 80.-**

63129 115.2 x 2.5 x 40.1 **Fr. 135.-**

63139 172.8 x 2.5 x 40.1 **Fr. 165.-**

63149 230.4 x 2.5 x 40.1 **Fr. 205.-**

63159 288 x 2.5 x 40.1 **Fr. 255.-**



Abdeckplatte

0.8 cm für Korpusmöbel, in allen Farben erhältlich.

Plaque de recouvrement

0.8 cm pour meubles compacts, disponible dans toutes les couleurs.

62009 43.8 x 0.8 x 36.2 **Fr. 40.-**

62019 57.6 x 0.8 x 36.2 **Fr. 50.-**

62029 115.2 x 0.8 x 36.2 **Fr. 105.-**

62039 172.8 x 0.8 x 36.2 **Fr. 130.-**

62049 230.4 x 0.8 x 36.2 **Fr. 170.-**

62059 288 x 0.8 x 36.2 **Fr. 220.-**

63009 43.8 x 0.8 x 43.7 **Fr. 45.-**

63019 57.6 x 0.8 x 43.7 **Fr. 55.-**

63029 115.2 x 0.8 x 43.7 **Fr. 110.-**

63039 172.8 x 0.8 x 43.7 **Fr. 135.-**

63049 230.4 x 0.8 x 43.7 **Fr. 175.-**

63059 288 x 0.8 x 43.7 **Fr. 225.-**



Abdeckplatte Glas

0.6 cm für Korpusmöbel. Schieferfarbig.

Für Tiefe 43.5 cm.

Plaque de recouvrement en verre claire

0.6 cm pour meubles compacts. Couleur d'ardoise.

Pour profondeur 43.5 cm.

63069 43.8 x 0.6 x 43.7 **Fr. 40.-**

63079 57.6 x 0.6 x 43.7 **Fr. 50.-**

63089 115.2 x 0.6 x 43.7 **Fr. 100.-**

63099 172.8 x 0.6 x 43.7 **Fr. 150.-**

63109 230.4 x 0.6 x 43.7 **Fr. 195.-**



Stangenschloss mit Dreholive

zu Türen

Serrure à tringles avec bouton tournant

pour fermer les portes

69111 Fr. 125.-



Beleuchtung inkl.

Fussschalter und Trafo

Éclairage y compris

interrupteur au pied

et transformateur

69580 Fr. 90.-



Zurückversetzter Sockel 19.2 cm hoch

In allen Korpusfarben, für Tiefe 43.5 cm

Socle en retrait hauteur 19.2 cm

dans toutes les couleurs de corps, pour une profondeur de 43.5 cm.

63169 96 x 19.2 x 24 zu Möbel 1152 **Fr. 150.-**

63179 134.4 x 19.2 x 24 zu Möbel 1728 **Fr. 170.-**

63189 192 x 19.2 x 24 zu Möbel 2304 **Fr. 205.-**













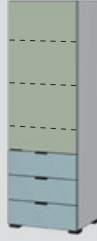

Korpusmöbel 57.6 cm, mit Griff & Teilauszug.

Gesamthöhe der Möbel inkl. Quadratfüsse (2.5 cm).
Die Füße sind über eine integrierte Stellschraube (+1.2 cm) in der Höhe verstellbar.

Meubles compacts 57.6 cm, avec poignée et extension partielle.

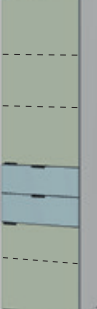
Hauteur totale du meuble, y compris les pieds carrés (2.5 cm).
Les pieds sont réglables en hauteur (+1.2 cm) par une vis de réglage intégrée.

SCHUBLADE	TIROIR
KLAPPE	ABATTANT
TÜR	PORTE

					
57.6 x 175.3 x 36 62403 Fr. 475.-	57.6 x 175.3 x 36 62413 Fr. 530.-	57.6 x 175.3 x 36 62423 Fr. 555.-	57.6 x 175.3 x 36 62433 Fr. 580.-	57.6 x 175.3 x 36 62443 Fr. 715.-	57.6 x 175.3 x 36 62453 Fr. 800.-
57.6 x 175.3 x 43.5 63403 Fr. 525.-	57.6 x 175.3 x 43.5 63413 Fr. 580.-	57.6 x 175.3 x 43.5 63423 Fr. 610.-	57.6 x 175.3 x 43.5 63433 Fr. 630.-	57.6 x 175.3 x 43.5 63443 Fr. 795.-	57.6 x 175.3 x 43.5 63453 Fr. 910.-
					
57.6 x 175.3 x 36 62463 Fr. 740.-	57.6 x 175.3 x 36 62473 Fr. 680.-	57.6 x 213.7 x 36 62503 Fr. 555.-	57.6 x 213.7 x 36 62513 Fr. 635.-	57.6 x 213.7 x 36 62523 Fr. 635.-	57.6 x 213.7 x 36 62533 Fr. 780.-
57.6 x 175.3 x 43.5 63463 Fr. 840.-	57.6 x 175.3 x 43.5 63473 Fr. 740.-	57.6 x 213.7 x 43.5 63503 Fr. 610.-	57.6 x 213.7 x 43.5 63513 Fr. 695.-	57.6 x 213.7 x 43.5 63523 Fr. 695.-	57.6 x 213.7 x 43.5 63533 Fr. 865.-
					
57.6 x 213.7 x 36 62543 Fr. 940.-	57.6 x 213.7 x 36 62553 Fr. 945.-	57.6 x 213.7 x 36 62563 Fr. 1020.-	57.6 x 213.7 x 36 62573 Fr. 785.-		
57.6 x 213.7 x 43.5 63543 Fr. 1050.-	57.6 x 213.7 x 43.5 63553 Fr. 1070.-	57.6 x 213.7 x 43.5 63563 Fr. 1160.-	57.6 x 213.7 x 43.5 63573 Fr. 850.-		

Die Möbel und Möbelkombinationen benötigen eine Abdeckplatte als oberen Abschluss. Ab einer Höhe von 175.3 cm kann die Abdeckplatte entfallen.

Les meubles et les combinaisons de meubles nécessitent une plaque de recouvrement comme finition supérieure. A partir d'une hauteur de 175.3 cm la tablette de couverture peut être omise.

Bei allen Möbeln mit Vollauszug ist die Kippsicherung werkseitig integriert. Wir bieten die Kippsicherung als Zubehör auch für alle anderen Möbel an.

Le dispositif anti-basculement est intégré en usine pour tous les meubles équipés de coulisses à sortie totale. Nous proposons également le dispositif anti-basculement comme accessoire pour tous les autres meubles.

Zuschlag für Wandmontage

Korpusmöbel bis zu einer Höhe von 98.5 cm sind auf Wunsch ohne Füsse vorbereitet für Wandmontage erhältlich.

Supplément de prix pour montage au mur

Sur demande, les meubles compacts jusqu'à la hauteur de 98.5 cm sont livrés sans pieds pour le montage au mur.

69096 Fr. 75.-

Kippsicherung

inkl. Montagevorbereitung

Dispositif anti-basculement

incl. préparation du montage

69098 Fr. 25.-



**Tablar Holz
Rayon en bois**

69604 Fr. 20.-

53.7 x 1.9 x 30

69605 Fr. 25.-

53.7 x 1.9 x 37.5



4 Winkelfüsse schwarz,

Höhe 16.5 cm

Für Möbel bis

117.7 cm hoch



Fussgestell schwarz

19.2 cm hoch für Korpusmöbel.

Für Tiefe 43.5 cm.

Châssis noir

Hauteur 19.2 cm pour meubles compacts.

Pour profondeur 43.5 cm.

69200 112.4 x 19.2 x 40 zu Möbel 1152 **Fr. 355.-**

69201 170 x 19.2 x 40 zu Möbel 1728 **Fr. 390.-**

69202 227.6 x 19.2 x 40 zu Möbel 2304 **Fr. 475.-**



**Tablar Glas klar
Rayon en verre clair**

69606 Fr. 30.-

53.7 x 0.6 x 30

69607 Fr. 35.-

53.7 x 0.6 x 37.5

4 Pieds d'angle noir,
hauteur 16.5 cm
Pour meubles compacts jusqu'à la hauteur de 117.7 cm

69097 Fr. 95.-

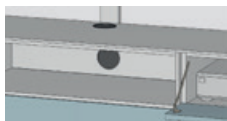

Kabeldurchlass

Siehe Spezialausführungen Seite 39.

Passage de câbles
Voir les exécutions spéciales page 39.



Abdeckplatte Glas

0.6 cm für Korpusmöbel. Schieferfarbig.

Für Tiefe 43.5 cm.

Plaque de recouvrement en verre claire

0.6 cm pour meubles compacts. Couleur d'ardoise.

Pour profondeur 43.5 cm.

63069 43.8 x 0.6 x 43.7 **Fr. 40.-**

63079 57.6 x 0.6 x 43.7 **Fr. 50.-**

63089 115.2 x 0.6 x 43.7 **Fr. 100.-**

63099 172.8 x 0.6 x 43.7 **Fr. 150.-**

63109 230.4 x 0.6 x 43.7 **Fr. 195.-**

Sockelplatte 2.5 cm für Korpusmöbel.

In allen Korpusfarben erhältlich.

Socle 2.5 cm pour meubles compacts.

Disponible dans toutes les couleurs de corps.

62119 57.6 x 2.5 x 32.6 **Fr. 75.-**

62129 115.2 x 2.5 x 32.6 **Fr. 130.-**

62139 172.8 x 2.5 x 32.6 **Fr. 160.-**

62149 230.4 x 2.5 x 32.6 **Fr. 200.-**

62159 288 x 2.5 x 32.6 **Fr. 250.-**

63119 57.6 x 2.5 x 40.1 **Fr. 80.-**

63129 115.2 x 2.5 x 40.1 **Fr. 135.-**

63139 172.8 x 2.5 x 40.1 **Fr. 165.-**

63149 230.4 x 2.5 x 40.1 **Fr. 205.-**

63159 288 x 2.5 x 40.1 **Fr. 255.-**



Abdeckplatte

0.8 cm für Korpusmöbel, in allen Farben erhältlich.

Plaque de recouvrement

0.8 cm pour meubles compacts, disponible dans toutes les couleurs.

62009 43.8 x 0.8 x 36.2 **Fr. 40.-**

62019 57.6 x 0.8 x 36.2 **Fr. 50.-**

62029 115.2 x 0.8 x 36.2 **Fr. 105.-**

62039 172.8 x 0.8 x 36.2 **Fr. 130.-**

62049 230.4 x 0.8 x 36.2 **Fr. 170.-**

62059 288 x 0.8 x 36.2 **Fr. 220.-**

63009 43.8 x 0.8 x 43.7 **Fr. 45.-**

63019 57.6 x 0.8 x 43.7 **Fr. 55.-**

63029 115.2 x 0.8 x 43.7 **Fr. 110.-**

63039 172.8 x 0.8 x 43.7 **Fr. 135.-**

63049 230.4 x 0.8 x 43.7 **Fr. 175.-**

63059 288 x 0.8 x 43.7 **Fr. 225.-**



Stangenschloss mit Dreholive

zu Türen

Serrure à tringles avec bouton tournant

pour fermer les portes

69111 Fr. 125.-



Beleuchtung inkl.

Fussschalter und Trafo

Éclairage y compris interrupteur au pied et transformateur

69580 Fr. 90.-



Zurückversetzter Sockel 19.2 cm hoch

In allen Korpusfarben, für Tiefe 43.5 cm

Socle en retrait hauteur 19.2 cm

dans toutes les couleurs de corps, pour une profondeur de 43.5 cm.

63169 96 x 19.2 x 24 zu Möbel 1152 **Fr. 150.-**

63179 134.4 x 19.2 x 24 zu Möbel 1728 **Fr. 170.-**

63189 192 x 19.2 x 24 zu Möbel 2304 **Fr. 205.-**

Korpusmöbel 115.2 cm, mit Griff & Teilauszug.

Gesamthöhe der Möbel inkl. Quadratfüsse (2.5 cm).
Die Füße sind über eine integrierte Stellschraube (+1.2 cm) in der Höhe verstellbar.

Meubles compacts 115.2 cm, avec poignée et extension partielle.

Hauteur totale du meuble, y compris les pieds carrés (2.5 cm).
Les pieds sont réglables en hauteur (+1.2 cm) par une vis de réglage intégrée.

SCHUBLADE	TIROIR
KLAPPE	ABATTANT
TÜR	PORTE

 115.2 x 21.7 x 36 62703 Fr. 285.- 115.2 x 21.7 x 43.5 63703 Fr. 315.-	 115.2 x 21.7 x 36 62713 Fr. 280.- 115.2 x 21.7 x 43.5 63713 Fr. 295.-	 115.2 x 40.9 x 36 62723 Fr. 410.- 115.2 x 40.9 x 43.5 63723 Fr. 455.-	 115.2 x 40.9 x 36 62733 Fr. 370.- 115.2 x 40.9 x 43.5 63733 Fr. 400.-	 115.2 x 40.9 x 36 62743 Fr. 335.- 115.2 x 40.9 x 43.5 63743 Fr. 350.-	
 115.2 x 60.1 x 36 62753 Fr. 495.- 115.2 x 60.1 x 43.5 63753 Fr. 530.-	 115.2 x 60.1 x 36 62763 Fr. 540.- 115.2 x 60.1 x 43.5 63763 Fr. 615.-	 115.2 x 60.1 x 36 62773 Fr. 505.- 115.2 x 60.1 x 43.5 63773 Fr. 565.-	 115.2 x 60.1 x 36 62783 Fr. 505.- 115.2 x 60.1 x 43.5 63783 Fr. 560.-		
 115.2 x 79.3 x 36 62793 Fr. 525.- 115.2 x 79.3 x 43.5 63793 Fr. 560.-	 115.2 x 79.3 x 36 62803 Fr. 665.- 115.2 x 79.3 x 43.5 63803 Fr. 755.-	 115.2 x 79.3 x 36 62813 Fr. 625.- 115.2 x 79.3 x 43.5 63813 Fr. 700.-	 115.2 x 79.3 x 36 62823 Fr. 630.- 115.2 x 79.3 x 43.5 63823 Fr. 700.-	 115.2 x 79.3 x 36 62833 Fr. 630.- 115.2 x 79.3 x 43.5 63833 Fr. 700.-	 115.2 x 79.3 x 36 62843 Fr. 590.- 115.2 x 79.3 x 43.5 63843 Fr. 650.-
 115.2 x 98.5 x 36 62863 Fr. 605.- 115.2 x 98.5 x 43.5 63863 Fr. 645.-	 115.2 x 98.5 x 36 62873 Fr. 785.- 115.2 x 98.5 x 43.5 63873 Fr. 890.-	 115.2 x 98.5 x 36 62883 Fr. 750.- 115.2 x 98.5 x 43.5 63883 Fr. 840.-	 115.2 x 98.5 x 36 62893 Fr. 750.- 115.2 x 98.5 x 43.5 63893 Fr. 835.-		
 115.2 x 117.7 x 36 62903 Fr. 645.- 115.2 x 117.7 x 43.5 63903 Fr. 685.-	 115.2 x 117.7 x 36 62913 Fr. 905.- 115.2 x 117.7 x 43.5 63913 Fr. 1025.-	 115.2 x 117.7 x 36 62923 Fr. 875.- 115.2 x 117.7 x 43.5 63923 Fr. 975.-	 115.2 x 117.7 x 36 62933 Fr. 795.- 115.2 x 117.7 x 43.5 63933 Fr. 870.-	 115.2 x 117.7 x 36 62943 Fr. 800.- 115.2 x 117.7 x 43.5 63943 Fr. 870.-	

Korpusmöbel 115.2 cm, mit Griff & Teilauszug. Zubehör

Meubles compacts 115.2 cm, avec poignée et extension partielle. Accessoires

Die Möbel und Möbelkombinationen benötigen eine Abdeckplatte als oberen Abschluss. Ab einer Höhe von 175.3 cm kann die Abdeckplatte entfallen.

Les meubles et les combinaisons de meubles nécessitent une plaque de recouvrement comme finition supérieure. A partir d'une hauteur de 175.3 cm la tablette de couverture peut être omise.

Bei allen Möbeln mit Vollauszug ist die Kippsicherung werkseitig integriert. Wir bieten die Kippsicherung als Zubehör auch für alle anderen Möbel an.

Le dispositif anti-basculement est intégré en usine pour tous les meubles équipés de coulisses à sortie totale. Nous proposons également le dispositif anti-basculement comme accessoire pour tous les autres meubles.

Zuschlag für Wandmontage

Korpusmöbel bis zu einer Höhe von 98.5 cm sind auf Wunsch ohne Füsse vorbereitet für Wandmontage erhältlich.

Supplément de prix pour montage au mur

Sur demande, les meubles compacts jusqu'à la hauteur de 98.5 cm sont livrés sans pieds pour le montage au mur.

69096 Fr. 75.-

Kippsicherung

inkl. Montagevorbereitung

Dispositif anti-basculement

incl. préparation du montage

69098 Fr. 25.-



Tablar Holz Rayon en bois

69604 Fr. 20.-

53.7 x 1.9 x 30

69605 Fr. 25.-

53.7 x 1.9 x 37.5



4 Winkelfüsse schwarz,

Höhe 16.5 cm

Für Möbel bis

117.7 cm hoch



Fussgestell schwarz

19.2 cm hoch für Korpusmöbel.

Für Tiefe 43.5 cm.

Châssis noir

Hauteur 19.2 cm pour meubles compacts.

Pour profondeur 43.5 cm.

69200 112.4 x 19.2 x 40 zu Möbel 1152 **Fr. 355.-**

69201 170 x 19.2 x 40 zu Möbel 1728 **Fr. 390.-**

69202 227.6 x 19.2 x 40 zu Möbel 2304 **Fr. 475.-**



Tablar Glas klar Rayon en verre clair

69606 Fr. 30.-

53.7 x 0.6 x 30

69607 Fr. 35.-

53.7 x 0.6 x 37.5

4 Pieds d'angle noir,
hauteur 16.5 cm
Pour meubles compacts jusqu'à la hauteur de 117.7 cm

69097 Fr. 95.-



Sockelplatte 2.5 cm für Korpusmöbel.

In allen Korpusfarben erhältlich.

Socle 2.5 cm pour meubles compacts.

Disponible dans toutes les couleurs de corps.

62119 57.6 x 2.5 x 32.6 **Fr. 75.-**

62129 115.2 x 2.5 x 32.6 **Fr. 130.-**

62139 172.8 x 2.5 x 32.6 **Fr. 160.-**

62149 230.4 x 2.5 x 32.6 **Fr. 200.-**

62159 288 x 2.5 x 32.6 **Fr. 250.-**

63119 57.6 x 2.5 x 40.1 **Fr. 80.-**

63129 115.2 x 2.5 x 40.1 **Fr. 135.-**

63139 172.8 x 2.5 x 40.1 **Fr. 165.-**

63149 230.4 x 2.5 x 40.1 **Fr. 205.-**

63159 288 x 2.5 x 40.1 **Fr. 255.-**

Zurückversetzter Sockel 19.2 cm hoch

In allen Korpusfarben, für Tiefe 43.5 cm

Socle en retrait hauteur 19.2 cm

dans toutes les couleurs de corps, pour une profondeur de 43.5 cm.

63169 96 x 19.2 x 24 zu Möbel 1152 **Fr. 150.-**

63179 134.4 x 19.2 x 24 zu Möbel 1728 **Fr. 170.-**

63189 192 x 19.2 x 24 zu Möbel 2304 **Fr. 205.-**



115.2 x 79.3 x 36
62853 Fr. 590.-

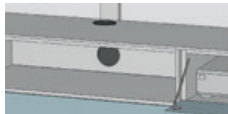

115.2 x 79.3 x 43.5
63853 Fr. 645.-

Kabeldurchlass
Siehe Spezialausführungen Seite 39.
Passage de câbles
Voir les exécutions spéciales page 39.

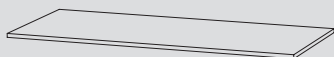

Abdeckplatte

0.8 cm für Korpusmöbel, in allen Farben erhältlich.

Plaque de recouvrement

0.8 cm pour meubles compacts, disponible dans toutes les couleurs.

62009 43.8 x 0.8 x 36.2 **Fr. 40.-**

62019 57.6 x 0.8 x 36.2 **Fr. 50.-**

62029 115.2 x 0.8 x 36.2 **Fr. 105.-**

62039 172.8 x 0.8 x 36.2 **Fr. 130.-**

62049 230.4 x 0.8 x 36.2 **Fr. 170.-**

62059 288 x 0.8 x 36.2 **Fr. 220.-**

63009 43.8 x 0.8 x 43.7 **Fr. 45.-**

63019 57.6 x 0.8 x 43.7 **Fr. 55.-**

63029 115.2 x 0.8 x 43.7 **Fr. 110.-**

63039 172.8 x 0.8 x 43.7 **Fr. 135.-**

63049 230.4 x 0.8 x 43.7 **Fr. 175.-**

63059 288 x 0.8 x 43.7 **Fr. 225.-**



Abdeckplatte Glas

0.6 cm für Korpusmöbel. Schieferfarbig.

Für Tiefe 43.5 cm.

Plaque de recouvrement en verre claire

0.6 cm pour meubles compacts. Couleur d'ardoise.

Pour profondeur 43.5 cm.

63069 43.8 x 0.6 x 43.7 **Fr. 40.-**

63079 57.6 x 0.6 x 43.7 **Fr. 50.-**

63089 115.2 x 0.6 x 43.7 **Fr. 100.-**

63099 172.8 x 0.6 x 43.7 **Fr. 150.-**

63109 230.4 x 0.6 x 43.7 **Fr. 195.-**



Stangenschloss mit Dreholive

zu Türen

Serrure à tringles avec bouton tournant pour fermer les portes

69111 Fr. 125.-



Beleuchtung inkl.

Fussschalter und Trafo

Éclairage y compris interrupteur au pied et transformateur

69580 Fr. 90.-

Boxen

Materialstärke 13 mm
links oder rechts einsetzbar

Boxes

Épaisseur du matériau: 13 mm
Peut être utilisé à gauche ou à droite

B x H x T
L x H x P



64014 Fr. 120.-
57.6 x 19.2 x 26
64015 Fr. 145.-
57.6 x 19.2 x 36
64016 Fr. 165.-
57.6 x 19.2 x 43.5

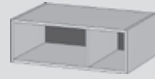

64024 Fr. 140.-
57.6 x 19.2 x 26
64025 Fr. 165.-
57.6 x 19.2 x 36
64026 Fr. 185.-
57.6 x 19.2 x 43.5

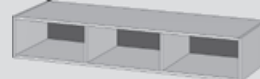

64034 Fr. 170.-
115.2 x 19.2 x 26
64035 Fr. 195.-
115.2 x 19.2 x 36
64036 Fr. 215.-
115.2 x 19.2 x 43.5

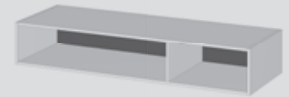

64037 Fr. 150.-
115.2 x 19.2 x 26
64038 Fr. 175.-
115.2 x 19.2 x 36
64039 Fr. 195.-
115.2 x 19.2 x 43.5

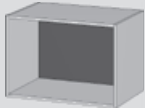

64044 Fr. 130.-
57.6 x 38.4 x 26
64045 Fr. 155.-
57.6 x 38.4 x 36
64046 Fr. 175.-
57.6 x 38.4 x 43.5

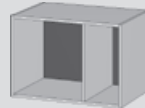

64054 Fr. 150.-
57.6 x 38.4 x 26
64055 Fr. 175.-
57.6 x 38.4 x 36
64056 Fr. 195.-
57.6 x 38.4 x 43.5

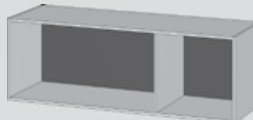

64064 Fr. 255.-
115.2 x 38.4 x 26
64065 Fr. 280.-
115.2 x 38.4 x 36
64066 Fr. 310.-
115.2 x 38.4 x 43.5

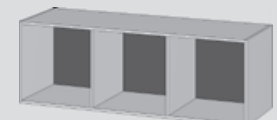

64074 Fr. 275.-
115.2 x 38.4 x 26
64075 Fr. 300.-
115.2 x 38.4 x 36
64076 Fr. 330.-
115.2 x 38.4 x 43.5

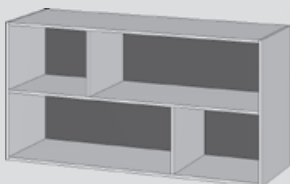

64085 Fr. 450.-
115.2 x 57.6 x 36
64086 Fr. 490.-
115.2 x 57.6 x 43.5

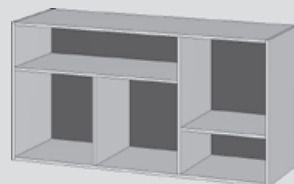

64095 Fr. 480.-
115.2 x 57.6 x 36
64096 Fr. 520.-
115.2 x 57.6 x 43.5

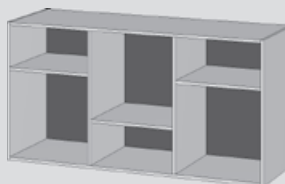

64105 Fr. 490.-
115.2 x 57.6 x 36
64106 Fr. 530.-
115.2 x 57.6 x 43.5

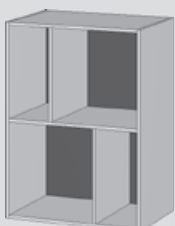

64115 Fr. 330.-
57.6 x 76.8 x 36
64116 Fr. 360.-
57.6 x 76.8 x 43.5

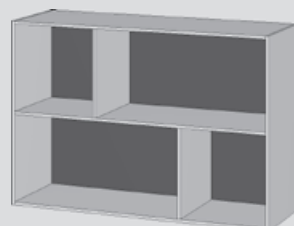

64125 Fr. 510.-
115.2 x 76.8 x 36
64126 Fr. 550.-
115.2 x 76.8 x 43.5

Boxen

Materialstärke 13 mm
links oder rechts einsetzbar

Boxes

Épaisseur du matériau: 13 mm
Peut être utilisé à gauche ou à droite

B x H x T
L x H x P



64204 Fr. 140.-
19.2 x 57.6 x 26
64205 Fr. 165.-
19.2 x 57.6 x 36
64206 Fr. 185.-
19.2 x 57.6 x 43.5

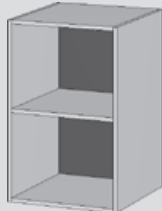

64214 Fr. 150.-
38.4 x 57.6 x 26
64215 Fr. 175.-
38.4 x 57.6 x 36
64216 Fr. 195.-
38.4 x 57.6 x 43.5

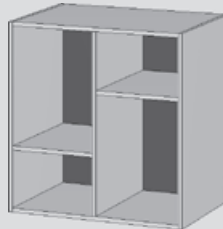

64225 Fr. 290.-
57.6 x 57.6 x 36
64226 Fr. 320.-
57.6 x 57.6 x 43.5

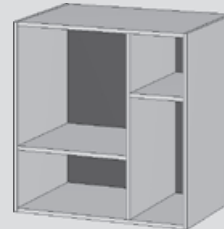

64235 Fr. 290.-
57.6 x 57.6 x 36
64236 Fr. 320.-
57.6 x 57.6 x 43.5



64244 Fr. 170.-
19.2 x 115.2 x 26
64245 Fr. 195.-
19.2 x 115.2 x 36
64246 Fr. 215.-
19.2 x 115.2 x 43.5

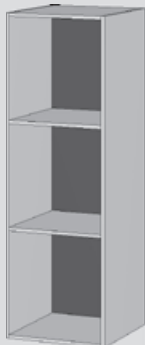

64254 Fr. 275.-
38.4 x 115.2 x 26
64255 Fr. 300.-
38.4 x 115.2 x 36
64256 Fr. 330.-
38.4 x 115.2 x 43.5

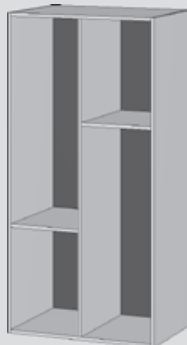

64265 Fr. 450.-
57.6 x 115.2 x 36
64266 Fr. 490.-
57.6 x 115.2 x 43.5

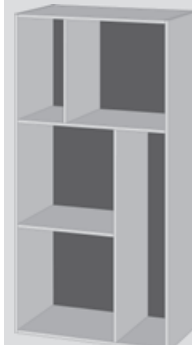

64275 Fr. 480.-
57.6 x 115.2 x 36
64276 Fr. 520.-
57.6 x 115.2 x 43.5

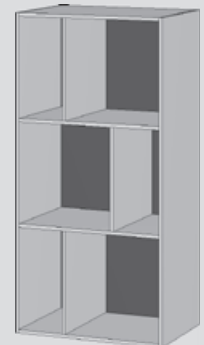

64285 Fr. 490.-
57.6 x 115.2 x 36
64286 Fr. 530.-
57.6 x 115.2 x 43.5

Zuschlag für Wandmontage

Boxen sind auf Wunsch
vorbereitet für
Wandmontage erhältlich.

**Supplément de prix
pour montage au mur**
Sur demande, les boxes
sont livrés pour
le montage au mur.

69095 Fr. 75.-



4 Füße schwarz,
Höhe 2.5 cm

4 pieds couleur noir,
hauteur 2.5 cm

69099 Fr. 30.-

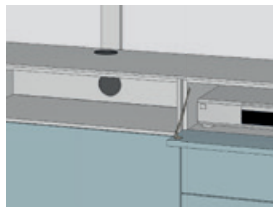

Kabeldurchlass
Siehe Spezialaus-
führungen Seite 39.

Passage de câbles
Voir les exécutions
spéciales page 39.

Schreibtische

Alle Tischgestelle sind schwarz.

Bureaux

Toutes les piétements de table sont noirs.

B x H x T
L x H x P

70 cm tief

Profondeur 70 cm



Platte 19 mm
in Korpusfarben.
Plateau 19 mm
couleurs du corps.

Schreibtisch mit U-Fuss
Bureau avec pieds en U

67755	120 x 73 x 70	Fr. 625.-
67756	140 x 73 x 70	Fr. 685.-
67757	160 x 73 x 70	Fr. 740.-
67758	180 x 73 x 70	Fr. 800.-

Anbautische
U-Fuss links und rechts für
Art. Nr. 67756, 67757 und 67758

Tables à pieds en U assemblage
possible à gauche et à droite
art. no. 67756, 67757 et 67758

67759	113,2 x 73 x 60	Fr. 410.-
--------------	-----------------	------------------



Rollkorpus
60cm tief, nur mit
Griff erhältlich

Corps sur roulettes
Profondeur 60cm
Seulement avec poignée

67700	Fr. 405.-
43,5 x 57,7 x 60	



Rollkorpus
60cm tief, nur mit
Griff erhältlich

Corps sur roulettes
Profondeur 60cm
Seulement avec poignée

67701	Fr. 540.-
43,5 x 64 x 60	

80 cm tief

Profondeur 80 cm

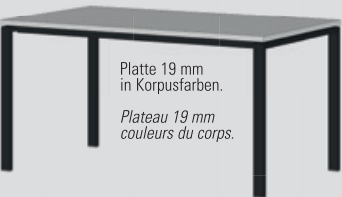

Platte 19 mm
in Korpusfarben.
Plateau 19 mm
couleurs du corps.

Schreibtisch mit U-Fuss
Bureau avec pieds en U

67765	120 x 73 x 80	Fr. 670.-
67766	140 x 73 x 80	Fr. 730.-
67767	160 x 73 x 80	Fr. 780.-
67768	180 x 73 x 80	Fr. 845.-

Anbautische
U-Fuss links und rechts für
Art. Nr. 67766, 67767 und 67768

Tables à pieds en U assemblage
possible à gauche et à droite
art. no. 67766, 67767 et 67768

67759	113,2 x 73 x 60	Fr. 410.-
--------------	-----------------	------------------

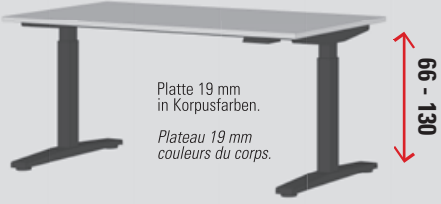

Platte 19 mm
in Korpusfarben.
Plateau 19 mm
couleurs du corps.

Schreibtisch elektrisch **höhenverstellbar**.
Vier Positionen programmierbar. 66 - 130cm.

Bureau hauteur réglable électriquement.
Quatre positions mémorisables. 66 - 130cm.

67772	120 x 80	Fr. 1600.-
67769	140 x 80	Fr. 1650.-
67764	160 x 80	Fr. 1690.-
67771	180 x 80	Fr. 1850.-

Zubehör

Accessoires



Kabelkanal
14 Segmente à 10 cm
Passage de câbles
14 segments de 10 cm

69798	Fr. 80.-
--------------	-----------------



Kabelkanal vertikal
nur für Schreibtisch mit U-Fuss geeignet
Passage de câbles
convient uniquement aux bureaux avec pied en U

69799	Fr. 80.-
--------------	-----------------



Kabeldurchlass
Position angeben.
Passage de câbles
Indiquer la position.

69797	Fr. 50.-
--------------	-----------------



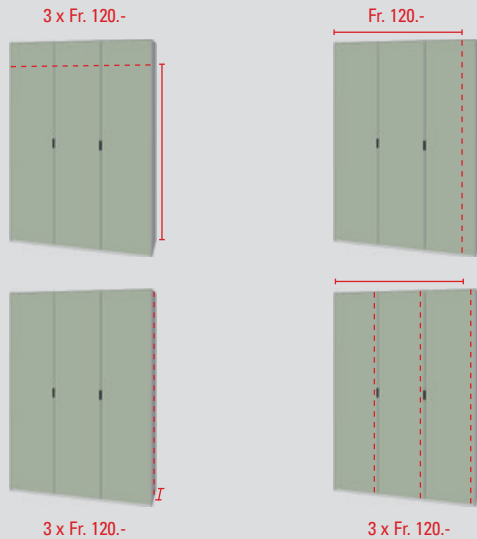

Drehtürenschränke

Spiegel und Schubladen können nicht gekürzt werden!

pro Türe und Kürzung / inkl. Tablette
 Höhe kürzen: **Fr. 120.-**
 Breite kürzen: **Fr. 120.-**
 Tiefe kürzen: **Fr. 120.-**

Armoires à portes battantes

Les miroirs et les tiroirs ne peuvent pas être raccourcis!

par porte et raccourcissement / tablettes incluses
 Raccourcir la hauteur: **Fr. 120.-**
 Raccourcir la largeur: **Fr. 120.-**
 Raccourcir la profondeur: **Fr. 120.-**

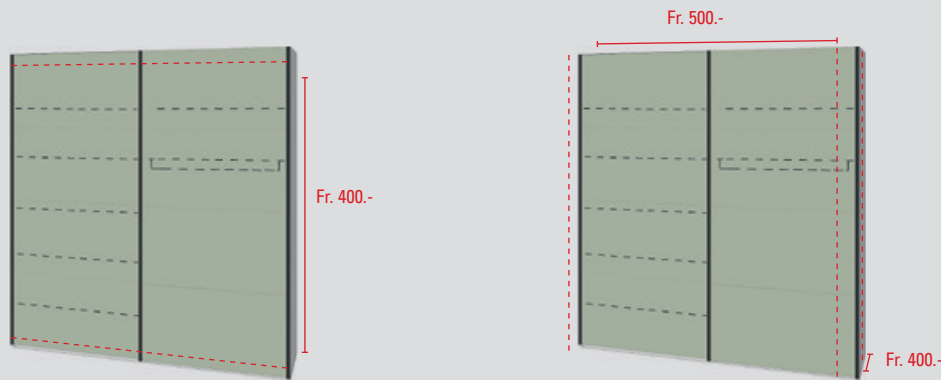

Schiebetürenschränke

Türen mit Spiegel können nicht gekürzt werden!
 Bei Höhenkürzungen wird jeweils das oberste und unterste Paneel gekürzt!

Höhe kürzen: **Fr. 400.-**
 Breite kürzen: **Fr. 500.-**
 Tiefe kürzen: **Fr. 400.-**

Armoires à portes coulissantes

Les portes avec miroir ne peuvent pas être raccourcies!
 En cas de réduction de la hauteur, le panneau supérieur et le panneau inférieur sont tous deux raccourcis!

Raccourcir la hauteur: **Fr. 400.-**
 Raccourcir la largeur: **Fr. 500.-**
 Raccourcir la profondeur: **Fr. 400.-**

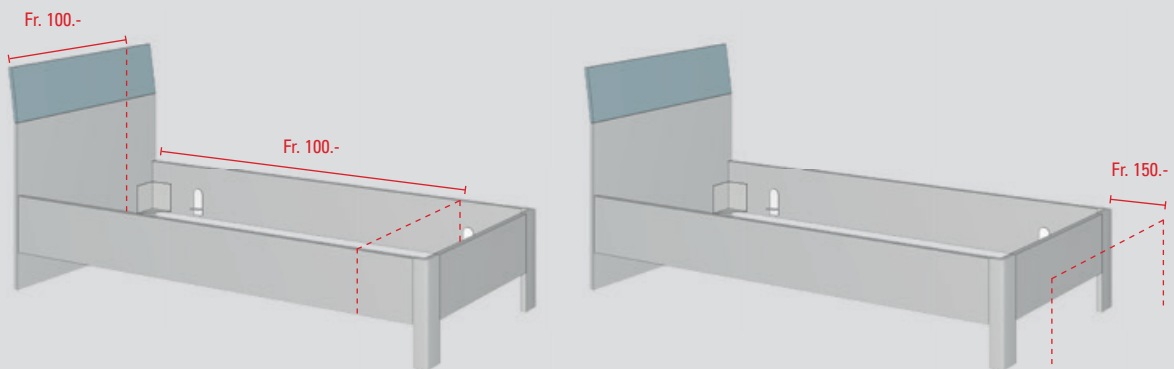

Betten

Länge kürzen: **Fr. 100.-**
 Breite kürzen: **Fr. 100.-**
 Überlänge 210/220cm: **Fr. 150.-**
 Kopfhaupt kürzen: **Fr. 100.-**
 (ausgenommen Lederoptik Variante)

Lits

Raccourcir la longueur: **Fr. 100.-**
 Raccourcir la largeur: **Fr. 100.-**
 Surlongueur 210/220cm: **Fr. 150.-**
 Raccourcir tête de lit: **Fr. 100.-**
 (sauf look cuir)

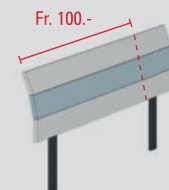

Kabeldurchlass

Wir bieten Ihnen die Möglichkeit, Kabeldurchführungen in einem Möbel vorzubereiten. Dies ist bei offenen Möbeln und bei Möbeln mit Türen oder Klappen möglich. Für die Ausführung benötigen wir eine Zeichnung mit Massangaben. Die Rückwände sind 16 mm zurückversetzt. Kabel können somit auch hinter der Rückwand verlegt werden. Weiter ist es möglich, Ausschnitte nach Kundenwunsch auszuführen. Wir erstellen Ihnen gerne ein Angebot nach Zeichnung/Skizze.

Rückwand: **69796 Fr. 50.-**
 Abdeckplatte: **69797 Fr. 50.-**

Passage de câbles

Nous vous offrons la possibilité de préparer des passages de câbles de préparer des câbles dans un meuble. Ceci est possible pour les meubles ouverts et pour les meubles avec portes ou abattants. Pour la réalisation, nous avons besoin d'un dessin avec les dimensions. Les parois arrière sont en retrait de 16 mm, les câbles peuvent être posés. Il est donc possible de les poser derrière la paroi arrière. Il est également possible de réaliser des découpes selon les souhaits du client. Nous vous soumettons volontiers une offre sur la base d'un dessin ou d'un croquis.

Dos: **69796 Fr. 50.-**
 Surface: **69797 Fr. 50.-**

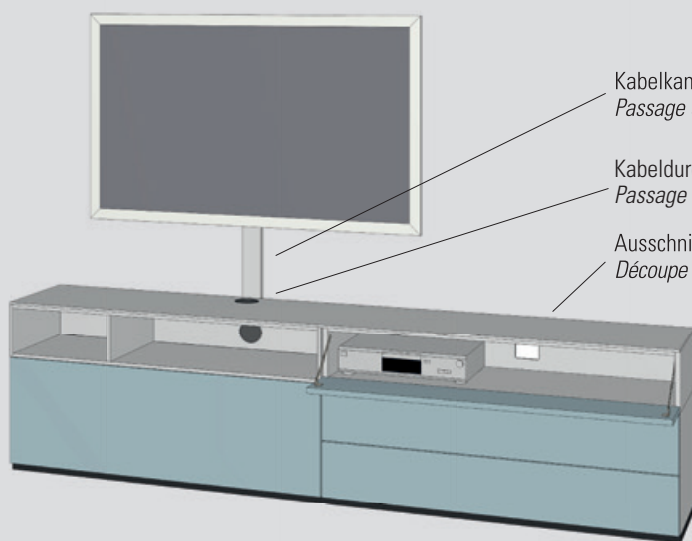

Kabelkanal durch Möbelhandel oder Kunden
Passage de câbles par un magasin de meubles ou un client

Kabeldurchführung Durchmesser 60 mm mit Kunststoffeinsatz
Passage de câbles diamètre 60 mm avec insert plastique

Ausschnitt für Kabeldurchführung nach Kundenwunsch
Découpe pour le passage de câbles selon les souhaits du client





Korpus Alaska weiss
Front Terra
Abdeckplatte Alaska weiss
Rückwände Schiefer
Prospekt Seite 8/9

*Corps blanc Alaska
Face terra
Plaque de recouvrement blanc Alaska
Paroi arrière ardoise
Brochure page 8/9*

Art. Nr.	Artikel	Article	Fr./Ex.	Fr.
65550	Stapelbett	Lit empilable	675.- 2	1350.-
64037	Box 115.2/19.2/26	Boxe 115.2/19.2/26	150.- 2	300.-
69095	Wandmontage Box	Montage au mur boxe	75.- 2	150.-
60773	Schrank Comfort mit Griff, 2-türig	Armoire confort avec poignée, 2 portes		885.-
69099	4 Füsse schwarz	4 pieds couleur noir		30.-
64096	Box 115.2/57.6/43.5	Boxe 115.2/57.6/43.5		520.-
63073	Korpusmöbel, 3 Schubladen mit Griff 57.6/57.6/43.5	Meuble compact, 3 tiroirs avec poignée 57.6/57.6/43.5		520.-
63039	Abdeckplatte 172.8/43.7	Plaque de recouvrement 172.8/43.7		135.-
67756	Schreibtisch 140/70	Bureau 140/70		685.-
67700	Rollkorpus	Corps sur roulettes		405.-
64064	Box 115.2/38.4/26	Boxe 115.2/38.4/26		255.-
69095	Wandmontage	Montage au mur boxe		75.-
63793	Korpusmöbel, Türen mit push to open 115.2/57.6/43.5	Meuble compact, portes avec push to open 115.2/57.6/43.5	560.- 2	1120.-
64106	Box 115.2/57.6/43.5	Boxe 115.2/57.6/43.5		530.-
63029	Abdeckplatte 115.2/43.7	Plaque de recouvrement 115.2/43.7		110.-
Fr. Total / Fr. Totale				7070.-



Korpus Alaska weiss
Front Eiche artisan
Rückwände Eiche artisan
Prospekt Seite 10/11

*Corps blanc Alaska
Face Chêne artisan
Paroi arrière Chêne artisan
Brochure page 10/11*

Art. Nr.	Artikel	Article	Fr./Ex.	Fr.
63533	Korpusmöbel, 2 Türen links geb., 2 Schubladen mit Griff 57.6/213.9/43.5	Meuble compact, 2 portes percé Gauche, 2 tiroirs avec poignée 57.6/213.9/43.5		865.-
64235	Box 57.6/57.6/36	Boxe 57.6/57.6/36		290.-
69099	4 Füsse schwarz	4 pieds couleur noir		30.-
64055	Box 57.6/38.4/36	Boxe 57.6/38.4/36		175.-
64275	Box 57.6/115.2/36	Boxe 57.6/115.2/36		480.-
67756	Schreibtisch 140/70	Bureau 140/70		685.-
67700	Rollkorpus	Corps sur roulettes		405.-
64065	Box 115.2/38.4/36	Boxe 115.2/38.4/36		280.-
69095	Wandmontage	Montage au mur		75.-
60453	Schrank mit Griff 3-türig, Schubl. mittig	Armoire avec poignée, 3 portes, tiroirs au milieu		1465.-
65221	Bett mit Winkelfuss 120/200	Lit à pieds d'angle 120/200		490.-
65881	Kopfhaupt, zweiteilig 120	Tête de lit, en deux parties 120		225.-
64074	Box 115.2/38.4/26	Boxe 115.2/38.4/26		275.-
69095	Wandmontage	Montage au mur		75.-
62313	Korpusmöbel, 2 Schubladen mit Griff 43.8/40.9/36	Meuble compact, 2 tiroirs avec poignée 43.8/40.9/36		330.-
62009	Abdeckplatte 43.8/36.2	Plaque de recouvrement 43.8/36.2		40.-
Fr. Total / Fr. Totale				6185.-

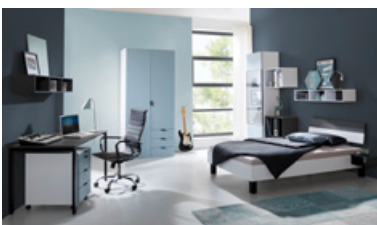

Korpus Alaska weiss/Schiefer
Front Eisblau
Rückwände Schiefer/lichtgrau
Prospekt Seite 12/13

*Corps blanc Alaska/ardoise
Face bleu glacier
Paroi arrière ardoise/gris clair
Brochure page 12/13*

Art. Nr.	Artikel	Article	Fr./Ex.	Fr.
67756	Schreibtisch 140/70	Bureau 140/70		685.-
67701	Rollkorpus	Corps sur roulettes		540.-
64034	Box 115.2/19.2/26	Boxe 115.2/19.2/26		170.-
69095	Wandmontage	Montage au mur		75.-
60243	Schrank mit Griff 2-türig, 3 Schubl. rechts	Armoire avec poignée 2 portes, 3 tiroirs droite		975.-
63573	Korpusmöbel mit Vitrine 57.6/211.2/43.5	Meuble compact avec vitrine 57.6/211.2/43.5		850.-
69099	4 Füsse schwarz	4 pieds couleur noir		30.-
64115	Box 57.6/76.8/36	Boxe 57.6/76.8/36		330.-
64055	Box 57.6/38.4/36	Boxe 57.6/38.4/36		175.-
69095	Wandmontage	Montage au mur		75.-
64034	Box 115.2/19.2/26	Boxe 115.2/19.2/26		170.-
69095	Wandmontage	Montage au mur		75.-
65001	Bett mit Quadratfüssen 120/200	Lit à pieds carrés 120/200		355.-
65881	Kopfhaupt 2-teilig 120	Tête de lit en deux parts 120		225.-
69532	Bettblage metall	Plateau du lit métal		95.-
Fr. Total / Fr. Totale				4825.-

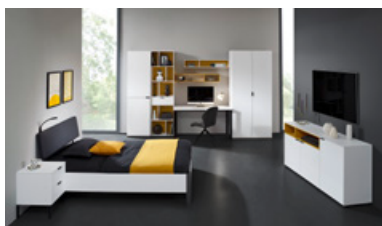

Korpus Alaska weiss/Senf
Front Alaska weiss
Abdeckplatte Alaska weiss
Rückwand Senf/Alaska weiss
Prospekt Seite 14/15

Corps blanc Alaska/moutarde
Face blanc Alaska
Plaque de recouvrement blanc Alaska
Paroi arrière moutarde/blanc Alaska
Brochure page 14/15

Art. Nr.	Artikel	Article	Fr./Ex.	Fr.	
69097	4 Winkelüsse schwarz	4 pieds d'angle en couleur noir	1	95.-	
63313	Korpusmöbel, 2 Schubladen mit Griff 43.8/38.4/43.5	Meuble compact, 2 tiroirs avec poignée 43.8/38.4/43.5	1	375.-	
63009	Abdeckplatte 43.8/43.7	Plaque de recouvrement 43.8/43.7	1	45.-	
65112	Stollenbett 140/200	Lit à pieds à barrettes 140/200	1	495.-	
65772	Kopfhaupt Lederoptik 140	Tête de lit look cuir 140	1	365.-	
69531	LED Leuchte	Lampe LED	1	100.-	
63523	Korpusmöbel, 2-türig mit Griff 57.6/111.2/43.5	Meuble compact, 2 portes avec poignée 57.6/111.2/43.5	1	695.-	
69099	4 Füsse schwarz	4 pieds couleur noir	1	30.-	
64115	Box 57.6/76.8/36	Boxe 57.6/76.8/36	1	330.-	
62013	Korpusmöbel, 1 Schublade mit Griff 57.6/19.2/36	Meuble compact, 1 tiroir avec poignée 57.6/19.2/36	1	230.-	
64285	Box 57.6/115.2/36	Boxe 57.6/115.2/36	1	490.-	
67756	Schreibtisch 140/70	Bureau 140/70	1	685.-	
64038	Box 115.2/19.2/36	Boxe 115.2/19.2/36	175.-	2	350.-
69095	Wandmontage	Montage au mur	75.-	2	150.-
60253	Schrank mit Griff 2-türig	Armoire avec poignée 2 portes	1	845.-	
63753	Korpusmöbel, 2-türig mit Griff 115.2/57.6/43.5	Meuble compact, 2 portes avec poignée 115.2/57.6/43.5	1	530.-	
64039	Box 115.2/19.2/43.5	Boxe 115.2/19.2/43.5	1	195.-	
63103	Korpusmöbel, 1-türig mit Griff 57.6/76.8/43.5	Meuble compact, 1 porte avec poignée 57.6/76.8/43.5	1	335.-	
63039	Abdeckplatte 172.8/43.7	Plaque de recouvrement 172.8/43.7	1	135.-	
Fr. Total / Fr. Totale				6475.-	



Korpus Lichtgrau/Schiefer
Front Lichtgrau/Schiefer
Rückwand Schiefer
Prospekt Seite 16/17

Corps gris clair/ardoise
Face ardoise/gris clair
Paroi arrière ardoise
Brochure page 16/17

Art. Nr.	Artikel	Article	Fr./Ex.	Fr.	
62733	Korpusmöbel, Schublade mit Griff 115.2/38.4/36	Meuble compact, tiroirs avec poignée 115.2/38.4/36	1	370.-	
64105	Box 115.2/57.6/36	Boxe 115.2/57.6/36	490.-	2	980.-
62743	Korpusmöbel, 1 Klappe mit Griff 115.2/38.4/36	Meuble compact, 1 tiroirs avec poignée 115.2/38.4/36	1	335.-	
67756	Schreibtisch 140/70	Bureau 140/70	1	685.-	
67701	Rollkorpus	Corps sur roulettes	1	540.-	
60822	Schrank mit Schiebetür 148.3/213.9/67	Armoires à portes coulissantes 148.3/213.9/67	1	1630.-	
65221	Bett mit Winkelfuss 120/200	Lit à pieds d'angle 120/200	1	490.-	
65881	Kopfhaupt, zweiteilig 120	Tête de lit en deux parties 120	1	225.-	
69531	LED Leuchte	Lampe LED	1	100.-	
69532	Bettblage metall	Plateau du lit métal	1	95.-	
Fr. Total / Fr. Totale				5450.-	



Karl Omlin AG
Schweizer Möbelmacher