

COLORFUN

Typen- und Preisliste

gültig ab September / 2021

Dekor- und Griffauswahl	2
Bestellbeispiel und Qualitätsbeschrieb	3-4
Schränke	5
Betten und Truhenelemente	6-7
Schubladenbett, Doppelcouch und Klappbett	6-7
Korpusmöbel Elemente breit 81 cm	8-9
Korpusmöbel Elemente schmal 40,5 cm	10-11
Korpusmöbel Grund- und Aufbauelemente breit 81 cm	12
Korpusmöbel Grund- und Aufbauelemente schmal 40,5 cm	13
Grund- und Aufbauelemente offen, Lichtregal	14
Regalelemente, Wandpaneele	15-18
Garderoben	19
Schreibtische Studio 70 cm tief	20
Schreibtische Büro 80 cm tief	21
Planungshilfe	22-31

Articles et prix de vente

valable dès septembre / 2021

Choix de décoration et de poignées	2
Exemple de commande et description de qualité	3-4
Armoires	5
Lits et coffres à literie	6-7
Lits à tiroirs, canapé double et armoire-lit	6-7
Meubles compacts: Eléments 81 cm	8-9
Meubles compacts: Eléments 40,5 cm	10-11
Meubles compacts: Eléments de base et d'adjonction 81 cm	12
Meubles compacts: Eléments de base et d'adjonction 40,5 cm	13
Eléments de base et d'adjonction	14
Etagères comportant éclairage LED	14
Eléments bibliothèque, Panneau mural	15-18
Garderobes	19
Bureaux pour studio, profondeur 70 cm	20
Bureaux pour bureau prof., profondeur 80 cm	21
Aide à la planification	22-31

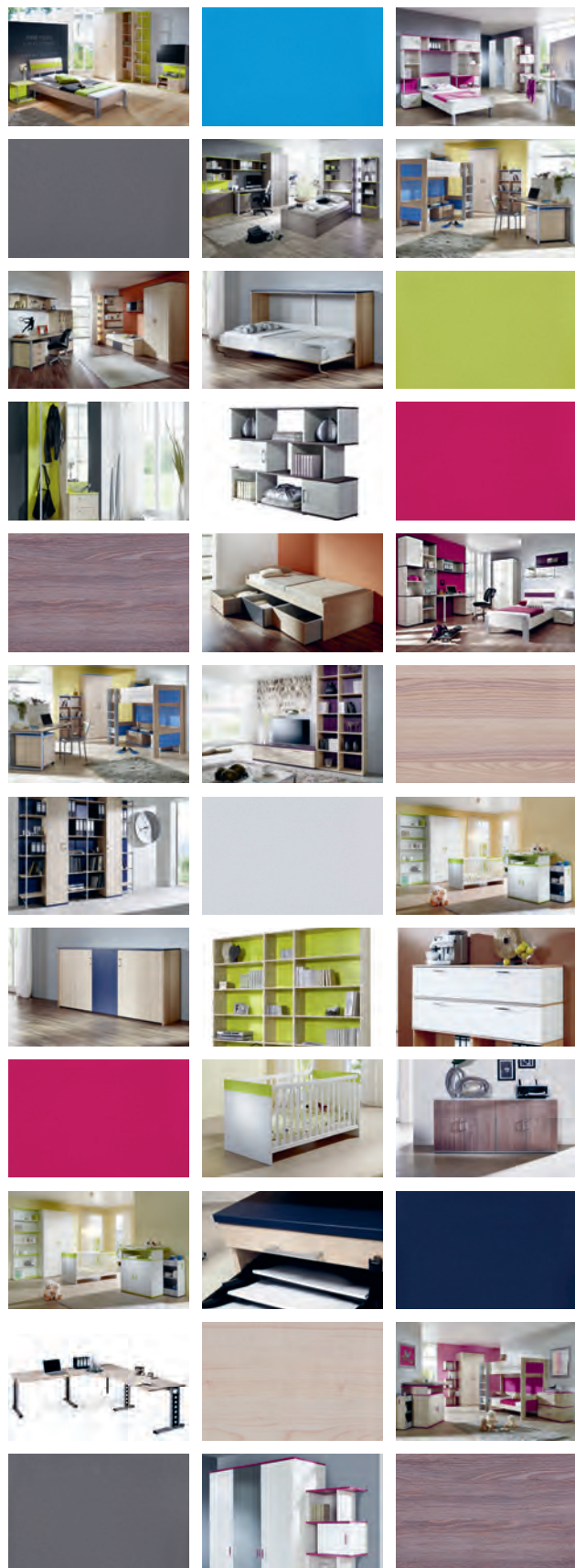

Karl Omlin AG
Schwiizer Möbelmacher



Korpus und Front

Corps et face



Dekorfarbig markierte Teile erhalten Sie in diesen 4 Farb- und Dekorausführungen
 Les pièces marquées en décor sont livrables en 4 exécutions de décor et de couleur

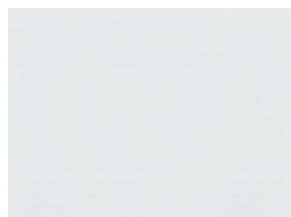

weiss
blanc



Esche
frêne



Eiche dunkel
chêne foncé



Ahorn
érable

Blatt und Boden

Plateau et fond



Alle grün markierten Teile der Preisliste erhalten Sie in diesen 12 Farb- und Dekorausführungen
 Toutes les pièces de la liste de prix, marquées en vert limette, sont livrables en 12 exécutions de décor et de couleur

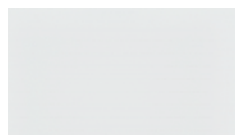

weiss
blanc



Esche
frêne

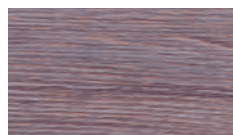

Eiche dunkel
chêne foncé



Ahorn
érable

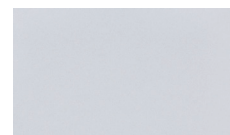

alufarbig
couleur alu



anthrazit
anthracite



aubergine
aubergine



pink
rose



blau
bleu



rot
rouge



limette
limette



dunkelblau
bleu foncé

Griffe

Poignées



Griff anthrazit
poignée anthracite



Griff aubergine
poignée aubergine



Griff pink
poignée rose



Griff blau
poignée bleu



Griff rot
poignée rouge



Griff limette
poignée limette



Griff dunkelblau
poignée bleu foncé



Griff alufarbig
poignée couleur alu



Griff chrom
poignée chromé

Metallteile

Pièces métalliques



alufarbig
couleur alu

Damit Sie alle Ausführungen richtig bestellen, haben wir die Artikel farblich gekennzeichnet, bitte beachten Sie die Bestellhinweise. Afin de vous aider à faire la commande, nous avons marqué les différents articles en couleur: Veuillez suivre les indications.

 Dekorfarbig markierte Teile: lieferbar in allen Korpus- / Frontausführungen
Les pièces marquées en décor: livrables en exécution de corps et faces



B x H x T
L x H x P

 Grün markierte Teile: lieferbar in allen Blatt- / Bodenausführungen
Les pièces marquées en couleur limette: livrables en exécution de plateaux et fonds



Ausführung: Korpus- und Frontfarbe Esche
Blatt/Boden: limette
Griff: limette
Metallteile: alufarbig

Exécution: Couleur de corps et face: frêne
Plateau et fond: limette
Poignée: limette
Pièces métalliques: couleur alu

Bitte die Elemente von unten nach oben aufführen. Zusätzlich benötigen wir die **fett gedruckten Angaben**. Für nebenstehendes Studio ergibt sich folgende Bestellung:

*Veillez mentionner les éléments depuis le bas. Veuillez indiquer impérativement les exécutions **marquées en gras**.
Commande pour le studio illustré:*

Nr.	Artikel	Article	Preis/Prix Fr.
4203	Grundelement, 2 Schubladen	Élément de base, 2 tiroirs	280.-
4321	Aufbauelement offen, 1 Tablar	Élément d'adjonction, ouvert, 1 rayon	165.-
4327	Aufbauelement Vitrine Tablar, Band links	Élément d'adjonction vitrine, 1 rayon, charnières à gauche	300.-
4441	Lichtregal mit LED-Beleuchtung	Etagère comportant éclairage LED	495.-
4532	Schubladenbett mit Flexrahmen	Lit à tiroirs avec cadre flexible	1025.-
	Schublade, Mitte limette	Tiroirs au centre limette	
4599	Element mit Bettzeugtruhe, Türe rechts	Élément avec coffre à literie, porte à droite	725.-
4124	Kombischrank, 3 Schubladen	Armoire combinée, 3 tiroirs	935.-
4717	Quadratfusstisch 140/70, Füße alufarbig	Table à pieds carrés 140/70, pieds couleur alu	440.-
4701	Rollkorpus, 1 Materialschieber, 3 Schubladen,	Corps sur roulettes, 1 tirette, 3 tiroirs	495.-
4449	Wandregal, Breite 140 cm	Etagère murale, 140 cm large	390.-
4272	Grundelement, 2 Türen	Élément de base, 2 portes	375.-
4361	Aufbauelement, Rückwand limette	Élément d'adjonction, dos limette	160.-
4371	Aufbauelement offen, 1 Tablar	Élément d'adjonction ouvert, 1 rayon	195.-
Fr. Total / Fr. Totale			5980.-

Lieferzustand
Etat de livraison

Planung
Planification



Korpusmöbel setzen sich aus Grundelementen und Aufbauelementen zusammen. Die Elemente werden laut Ihrer Bestellung zusammengestellt und miteinander verbunden. Die Lieferung erfolgt als Einheit fertig montiert, das spart Zeit und Verpackung. Für den Transport zum Kunden ins Zimmer können Sie die Elemente leicht teilen und im Raum wieder zusammenfügen.

Les meubles sont composés d'éléments de base et d'adjonction. Ils seront montés et assemblés à l'usine selon votre commande, pour économiser du temps et du matériel d'emballage. Les meubles peuvent être facilement séparés pour la livraison auprès de vos clients. La livraison sera effectuée comme unité.

Einheit setzt sich zusammen aus:

Commande pour le meuble illustré:

Nr.	Art. Nr.	Artikel	Article	Preis/Prix Fr.
1	4272	Grundelement 2 Türen	Élément de base, 2 portes	375.-
2	4361	Aufbauelement, Rückwand limette	Élément d'adjonction, dos limette	160.-
3	4371	Aufbauelement offen 1 Tablar	Élément d'adjonction, ouvert, 1 rayon	195.-
Fr. Total / Fr. Totale				730.-

Bestellbeispiel/Ausführungsbeschreibung

Folgende Angaben sind für eine korrekte Bestellung erforderlich:
z. B.: Korpusmöbel 4272, weiss/pink, Griff pink

A) Artikelnummer:	4272
B) Korpus- und Frontfarbe:	weiss
C) Blatt/Boden:	pink
D) Griff:	pink

Exemple de commande/description des modèles

Les informations suivantes sont nécessaires pour passer commande:
p. ex. élément 4272, blanc/rose, poignées rose

A) Référence:	4272
B) Couleur de corps et face:	blanc
C) Plateau/fond:	rose
D) Poignées:	rose

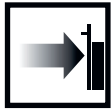

Slow-Motion

Alle Schubladen und Schranktüren schliessen sanft und leise dank dem standardmässig eingebauten Slow-Motion-System.

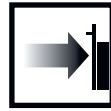

Slow-Motion

Tous les tiroirs et les portes d'armoires avec fermeture douce et silencieuse grâce au système Slow-Motion monté de série.

Kompromisslos in der Schweiz produziertes Studioprogramm.
Hergestellt aus hochwertigen, melaminbeschichteten Platten, schadstoffarm nach CH-Norm.

- Die widerstandsfähige Oberfläche ist pflegeleicht, lichtecht und weitgehend kratzfest
- Alle Kanten sind perfekt gerundet
- Verdeckte Schubladenführung aus Metall und mit Höhenverstellung
- Clip-Scharniere aus Metall mit 3-dimensionaler Verstellbarkeit
- Geräuscharme Schubladen und Türen dank Anschlagpuffer
- Schubladenzargen und Schubladenböden hellgrau

Schrank

- Kompaktschrank
- Integrierte Sockelsteller erleichtern das Ausrichten
- Sicherheitstablärträger verhindern das Rutschen der Tablare
- Tablarstärke 22 mm
- Spiegeltüren ermöglichen aufgelockerte Schrankfronten

Betten

- Hohe Stabilität durch grossdimensionierte Eckwinkel und mehrfach verstellbare Lattenrostauflagen
- Wandklappbett und Doppelcouch rechts und links verwendbar dank beidseitig eingebauten Kopfstellern
- Wandklappbett-Beleuchtung rechts und links montierbar
- Einfache Montage und Demontage der Front durch Einhängeschläge erleichtert den Transport
- Alle Einlegerahmen mit Flexlagerung

Korpusmöbel

- Leicht stellbar dank Möbelfüssen zum Nivellieren
- Tablarstärke 19 mm
- Fronten mit 2 mm Starkkanten
- Tablare und Korpusteile mit 1 und 2 mm Starkkanten
- Individuelle Raumgestaltung durch grosse Vielfalt der Elemente
- Verdeckte Schubladenführung aus Metall mit Höhenverstellung

Schreibtisch

- Untergestell mit Quertraversen und hoher Stabilität
- Füsse mit Nivelliergleitern
- Ecktischplatten ermöglichen individuelle Zusammenstellungen
- Zwei Tischtiefen erlauben eine optimale Raumnutzung
- Rollkorpus mit Materialschieber, bei Tiefe 80 mit Organisationsschublade aus Metall und Zentralverschluss
- Tischplatten 25 mm dick

Alle Masse in cm: Breite x Höhe x Tiefe.

Mass-, Preis-, Konstruktions- und Angebotsänderungen vorbehalten.

Mobilier de studio d'une qualité sans concession, fabriqué en Suisse.
Composé de planches de haute qualité, mélaminées, avec peu d'agents nocifs selon les normes suisses.

- La surface résistante est facile à l'entretien inaltérable à la lumière et anti-rayure
- Toutes les arêtes sont arrondies
- Coulisse de tiroir en métal, non apparente, et réglage en hauteur
- Charnières à clips métalliques réglables en trois dimensions
- Portes et tiroirs silencieux grâce au tampon de butée
- Côtés et fonds de tiroir gris clair

Armoire

- Armoire compacte
- Des taquets de socle intégrés facilitent le montage
- Des supports de sécurité pour rayon empêchent les rayons de glisser
- Épaisseur des rayons 22 mm
- Les portes à glace rendent les faces attrayantes

Lits

- Grande stabilité grâce aux angles surdimensionnés et au sommier à lattes réglables
- Lit escamotable mural et canapé double utilisables dans les deux sens grâce à des têtes de lit intégrées de chaque côté
- Éclairage escamotable mural pouvant être monté à droite ou à gauche
- Les ferrures facilitent le montage et le démontage du pied, et par conséquent le transport du lit
- Tous les cadres intérieur flexibles de stockage

Meubles compacts

- Montage facile grâce à l'appareil de nivellement
- Épaisseur des rayons 19 mm
- Faces avec chants de 2 mm d'épaisseur
- Rayons et parties des meubles compacts avec chants mélaminés d'1 et 2 mm d'épaisseur
- Aménagement de l'espace individuel grâce à la grande diversité des composants
- Tiroirs avec guidages cachés en métal et réglables en hauteur

Bureaux

- Châssis avec traverses d'une grande stabilité
- Pieds dotés d'un barreau de nivellement
- Les tablettes d'angle permettent un agencement personnalisé
- Les deux largeurs de tablette permettent une utilisation optimale de l'espace
- Corps sur roulettes avec cadre de dossiers coulissant, équipé d'un tiroir de rangement en métal et d'une serrure centrale pour les modèles à partir de 80 cm de profondeur
- Les tablettes 25 mm épais

Toutes les dimensions sont en cm: largeur x hauteur x profondeur.

Sous réserve de modification des dimensions, des prix, de la construction et de l'offre.







 Dekorfarbig markierte Teile: lieferbar in allen Korpus- / Frontausführungen
Les pièces marquées en décor: livrables en exécution de corps et faces





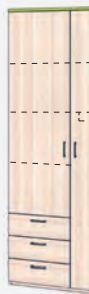

B x H x T
 L x H x P

 Grün markierte Teile: lieferbar in allen Blatt- / Bodenausführungen
Les pièces marquées en couleur limette: livrables en exécution de plateaux et fonds



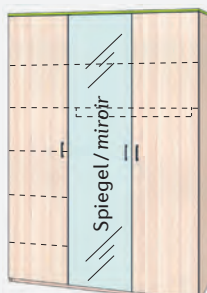







					
4101 Fr. 515.- 50,7 x 214 x 60,4	4104 Fr. 750.- 50,7 x 214 x 60,4	4105 Fr. 580.- 50,7 x 214 x 60,4	4121 Fr. 685.- 99,5 x 214 x 60,4	4124 Fr. 935.- 99,5 x 214 x 60,4 Schubladen rechts mögl, o/Aufpreis <i>Tiroirs à droite possibles sans supplément</i>	4125 Fr. 810.- 99,5 x 214 x 60,4

				
4126 Fr. 760.- 99,5 x 214 x 60,4	4141 Fr. 995.- 148,3 x 214 x 60,4	4142 Fr. 1190.- 148,3 x 214 x 60,4	4144 Fr. 1315.- 148,3 x 214 x 60,4 Schubladen rechts mögl, o/Aufpreis <i>Tiroirs à droite possible sans supplément</i>	4145 Fr. 1435.- 148,3 x 214 x 60,4 Schubladen mittig <i>Tiroirs au centre</i>

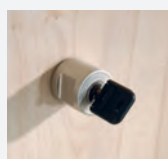
Schränke innen Dekor hellgrau

Armoires intérieurs décor gris clair

					
Tablar schmal <i>Rayon étroite</i> 9101 Fr. 25.- 46,8 x 2,2 x 50	Tablar breit <i>Rayon large</i> 9103 Fr. 30.- 95,6 x 2,2 x 50		2 Innenschubladen 2 tiroirs intérieurs 9134 Fr. 255.- 95,7 x 33,3 x 53,5	2 Innenschubladen 2 tiroirs intérieurs 9132 Fr. 225.- 46,9 x 33,3 x 53,5	
		Türe mit Spiegel <i>Porte à glace</i> 9120 Fr. 185.-			Schloss mit Dreholive zu Schranktüre <i>Serrure à tringles avec bouton tournant pour fermer les portes de l'armoire</i> 9111 Fr. 125.-
Tablar schmal mit Kleiderstange <i>Rayon étroite avec tringle de penderie</i> 9102 Fr. 40.- 46,8 x 9,0 x 50	Tablar breit mit Kleiderstange <i>Rayon large avec tringle de penderie</i> 9104 Fr. 45.- 95,6 x 9,0 x 50		4 Innenschubladen 4 tiroirs intérieurs 9135 Fr. 480.- 95,7 x 68,5 x 53,5	4 Innenschubladen 4 tiroirs intérieurs 9133 Fr. 415.- 46,9 x 68,5 x 53,5	

Bettbreite 140/160/180 cm mit zwei Querstreben
 Largeur du lit 140/160/180 cm avec deux barres transversales

B x H x T
 L x H x P

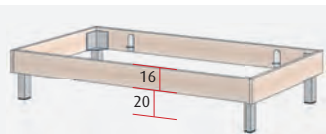

Bett, Quadratfüsse in alufarbig
Lit à pieds carrés couleur alu

- | | | |
|-------------|------------------|------------------|
| 4575 | 90/200 | Fr. 335.- |
| | 96 x 36,2 x 205 | |
| 4576 | 120/200 | Fr. 355.- |
| | 126 x 36,2 x 205 | |
| 4577 | 140/200 | Fr. 390.- |
| | 146 x 36,2 x 205 | |
| 4578 | 160/200 | Fr. 420.- |
| | 166 x 36,2 x 205 | |
| 4579 | 180/200 | Fr. 450.- |
| | 186 x 36,2 x 205 | |

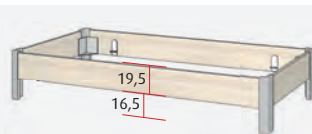

Stollenbett
 Bettrahmen in allen Korpusfarben
 Stollen alufarbig

- Lit à pieds à barrettes**
 Cadre de lit en couleur de corps
 Barrettes en couleur alu
- | | | |
|-------------|----------------|------------------|
| 4615 | 90/200 | Fr. 405.- |
| | 96 x 36 x 206 | |
| 4616 | 120/200 | Fr. 430.- |
| | 126 x 36 x 206 | |
| 4617 | 140/200 | Fr. 450.- |
| | 146 x 36 x 206 | |
| 4618 | 160/200 | Fr. 485.- |
| | 166 x 36 x 206 | |
| 4619 | 180/200 | Fr. 515.- |
| | 186 x 36 x 206 | |

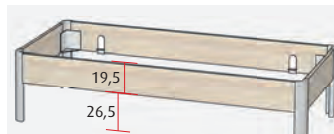

Stollenbett hoch
 Bettrahmen in allen Korpusfarben
 Stollen alufarbig

- Lit à pieds à barrettes haut**
 Cadre de lit en couleur de corps
 Barrettes en couleur alu
- | | | |
|-------------|----------------|------------------|
| 4625 | 90/200 | Fr. 430.- |
| | 96 x 46 x 206 | |
| 4626 | 120/200 | Fr. 450.- |
| | 126 x 46 x 206 | |
| 4627 | 140/200 | Fr. 485.- |
| | 146 x 46 x 206 | |
| 4628 | 160/200 | Fr. 515.- |
| | 166 x 46 x 206 | |
| 4629 | 180/200 | Fr. 550.- |
| | 186 x 46 x 206 | |



Kopfhaupt, profiliert, in weiss, anthrazit, alufarbig. Farbstreifen in allen Farben ausser Holzdekors.
Tête de lit, profilée, en blanc, anthracite, couleur alu. Les bandes en couleurs sont livrables dans toutes les coloris sauf les coloris de décor.

- | | | |
|-------------|-------|------------------|
| 4559 | 90er | Fr. 215.- |
| 4560 | 120er | Fr. 245.- |
| 4561 | 140er | Fr. 280.- |
| 4562 | 160er | Fr. 310.- |
| 4563 | 180er | Fr. 345.- |



Kopfhaupt, zweiteilig
Tête de lit, en deux parties

- | | | |
|-------------|------------|------------------|
| 4564 | 90er | Fr. 190.- |
| | 85 x 34,5 | |
| 4565 | 120er | Fr. 200.- |
| | 115 x 34,5 | |
| 4566 | 140er | Fr. 215.- |
| | 135 x 34,5 | |
| 4567 | 160er | Fr. 225.- |
| | 155 x 34,5 | |
| 4568 | 180er | Fr. 235.- |
| | 175 x 34,5 | |



Kopfhaupt, 3-teilig gebogen, Brett oben und unten in allen Korpusfarben.

Mittelteil in allen Farben.
Tête de lit courbé en 3 pièces
 Les planches en haut et en bas: toutes les couleurs de corps.
 La planche au centre: toutes les couleurs.

- | | | |
|-------------|-------|------------------|
| 4659 | 90er | Fr. 200.- |
| 4660 | 120er | Fr. 225.- |
| 4661 | 140er | Fr. 245.- |
| 4662 | 160er | Fr. 270.- |
| 4663 | 180er | Fr. 290.- |



LED Leuchte mit Trafo zur Befestigung am Kopfhaupt, alufarbig, 12 Watt, für alle Kopfhäupter geeignet.

Eclairage LED avec transformateur pour fixer sur la tête de lit, 12 W, pour toutes têtes de lit

- | | |
|-------------|------------------|
| 9530 | Fr. 100.- |
|-------------|------------------|

Etagen- und Kinderbetten Lit superposés/ lit d'enfant

Nach SN 747-1 / 716-1 selon SN 747-1 / 716-1

Karl Omlin AG



Hochbett
Lit mezzanine

- | | | |
|-------------|-------------------|-------------------|
| 4591 | 90/200 | Fr. 1375.- |
| | 107,2 x 164 x 206 | |

Mit Flexrahmen
 Leiter alufarbig rechts oder links montierbar
 Avec cadre flexible
 Echelle couleur alu peut être montée à droite ou à gauche



Etagenbett
Lit superposés

- | | | |
|-------------|-------------------|-------------------|
| 4592 | 2 x 90/200 | Fr. 1640.- |
| | 107,2 x 164 x 206 | |

Mit Flexrahmen
 Leiter alufarbig rechts oder links montierbar
 Avec cadre flexible
 Echelle couleur alu peut être montée à droite ou à gauche

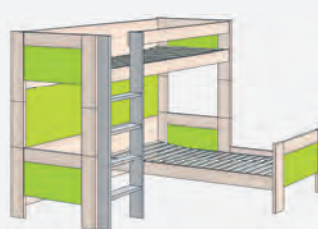

Etagenbett
Lit superposés

- | | | |
|-------------|-----------------|-------------------|
| 4593 | 2 x 90/200 | Fr. 1830.- |
| | 206 x 164 x 206 | |

Mit Flexrahmen
 Leiter alufarbig rechts oder links montierbar
 Avec cadre flexible
 Echelle couleur alu peut être montée à droite ou à gauche

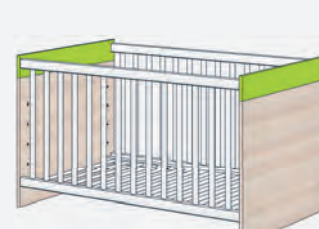

Kinderbett mit Lattenrost

3 Stäbe demontierbar
 Gitter nur in weiss und Esche
Lit d'enfant avec cadre
 3 barres démontables
 Barreaux en blanc et frêne uniquement

- | | | |
|-------------|-------------------|------------------|
| 4500 | 70 x 140 | Fr. 515.- |
| | 760 x 800 x 143,8 | |

 Dekorfarbig markierte Teile: lieferbar in allen Korpus- / Frontausführungen
 Les pièces marquées en décor: livrables en exécution de corps et faces



B x H x T
 L x H x P

 Grün markierte Teile: lieferbar in allen Blatt- / Bodenausführungen
 Les pièces marquées en couleur limette: livrables en exécution de plateaux et fonds



Die Montage und Demontage darf nur durch von uns geschultem Fachpersonal erfolgen.
 Il est impératif que le montage / démontage soit accompli exclusivement par notre personnel spécialisés et dûment formés.

Montage nur an massive, tragfähige Wände. Das Bett darf nicht an Leichtbauwände montiert werden.
 Le montage du lit doit se faire sur les murs massifs et stables seulement et non sur les murs en construction légère.



Wandklappbett

Mit Flexrahmen und 2-Kopfstellern rechts und links für Matratze 90/200 offen ab Wand 132 cm inklusive LED-Beleuchtung links oder rechts montierbar
 Geeignet für Personen bis 100 kg
Lit escamotable mural

Avec cadre flexible et pose-tête à droite et à gauche pour les matelas 90/200 souvent à partir de 132 cm mural. Eclairage LED inclus, peut être monté à droite ou à gauche. À la mesure des personnes jusqu'à 100 kg

4531 Fr. 1690.-
 214 x 108,3 x 47,2

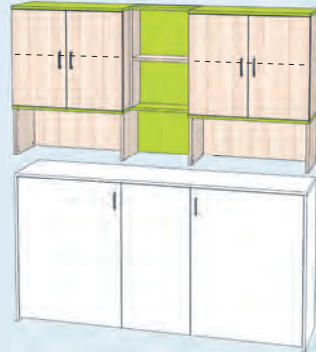

**Wandklappbettaufsatz
 Structure lit escamotable**

4583 Fr. 1045.-
 214 x 105,6 x 38,2



**Tablar Holz
 Rayon bois**
4922 Fr. 30.-
 77,1 x 1,9 x 33,8

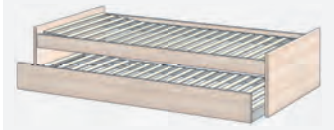

**Doppelcouch
 Canapé double**
4542

Fr. 1145.-

205 x 48 x 96,5
 Mit Flexrahmen
 Max. Matratzendicke unten 20 cm
 Avex cadre flexible
 Epaisseur matelas max. 20 cm

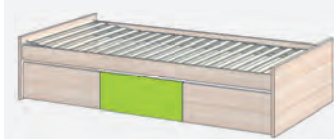

**Schubladenbett mit Flexrahmen
 Schubladenfronten in allen
 Farben kombinierbar**

Lit à tiroirs avec cadre flexible
 La face des tiroirs peut être combinée dans toutes les couleurs

4532 90 x 200 Fr. 1025.-
 205 x 48 x 96,5

Flex-Einlegerahmen

Cadre flexible intérieur

Verstellmöglichkeiten des Kopf- und Fussbereichs bieten Bequemlichkeit und unterstützen die Körperhaltung. Die zusätzliche individuelle Einstellung des Härtegrades im Mittelzonenbereich passt den Bettrahmen dem Körpergewicht an.

Les zones réglables de la tête et des pieds offrent confort et soutien pour la meilleure position du corps. En plus, le cadre du lit s'adapte au poids du corps par le réglage supplémentaire de la zone centrale.

1595	90/200	(89/196)	Fr. 410.-
1596	120/200	(119/196)	Fr. 515.-
1597	140/200	(139/196)	Fr. 620.-
1598	160/200	(2 x 79/196)	Fr. 820.-
1599	180/200	(2 x 89/196)	Fr. 820.-

Farbe: hellbraun
 Couleur: châtain clair



**LED-Beleuchtung für
 Tablare mit Schalter**
**Eclairage LED pour rayon
 avec interrupteur**
9520 Fr. 100.-



Bettzeugschublade auf Rollen
 lichtgrau
Tiroir pour lit sur roulettes
 gris clair
4572 Fr. 250.-
 112 x 14 x 85



**Türe links
 porte à gauche**
4596 Fr. 820.-
**Türe rechts
 porte à droite**
4597 Fr. 820.-
 98 x 214 x 42,2

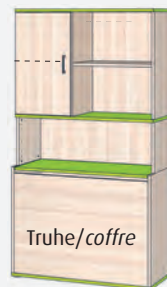

**Türe links
 porte à gauche**
4598 Fr. 725.-
**Türe rechts
 porte à droite**
4599 Fr. 725.-
 98 x 178,8 x 42,2



Tablar schmal innen zu 4596-4599
Rayon étroite dedans pour 4596-4599
4920 Fr. 20.-
 36,6 x 1,9 x 33,8



Tablar schmal aussen zu 4596-4599
Rayon étroite à l'extérieur pour 4596-4599
4926 Fr. 20.-
 55,6 x 1,9 x 33,8

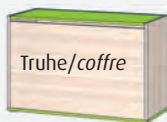

Bettzeugtruhe
 mit aufklappbarem Deckel
Coffre à literie
 avec couvercle relevable
4595 Fr. 295.-
 98 x 73,2 x 42,2



Tablar breit zu 4596-4599
Rayon large pour 4596-4599
4927 Fr. 25.-
 94,1 x 1,9 x 33,8

**Korpismöbel Grundelemente
breit**

**meuble compacts
Éléments de base large**

COLORFUN









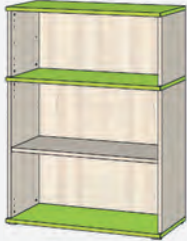
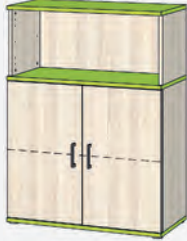
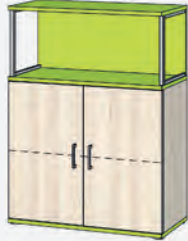

 Dekorfarbig markierte Teile: lieferbar in allen Korpus- / Frontausführungen
Les pièces marquées en décor: livrables en exécution de corps et faces

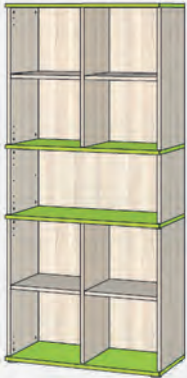
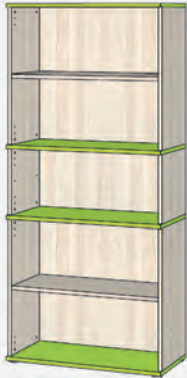
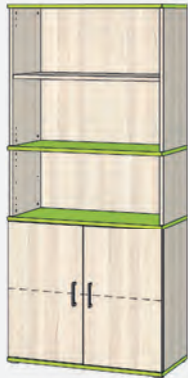
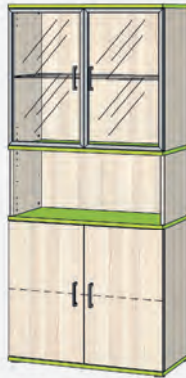
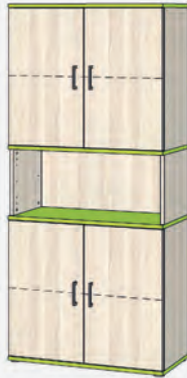

B x H x T
L x H x P

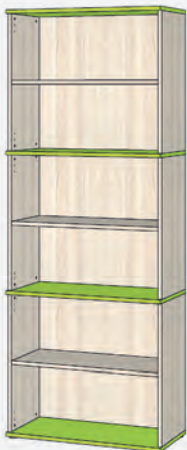
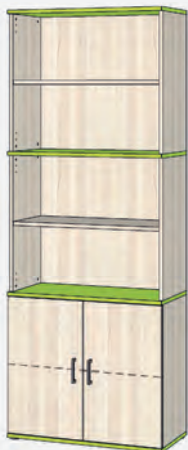
 Grün markierte Teile: lieferbar in allen Blatt- / Bodenausführungen
Les pièces marquées en couleur limette: livrables en exécution de plateaux et fonds



 4021 Fr. 335.- 81 x 108,4 x 38,2	 4022 Fr. 475.- 81 x 108,4 x 38,2	 4023 Fr. 530.- 81 x 108,4 x 38,2	 4026 Fr. 675.- 81 x 108,4 x 38,2	 4027 Fr. 650.- 81 x 108,4 x 38,2	 4029 Fr. 855.- 81 x 108,4 x 38,2
 4030 Fr. 595.- 81 x 178,8 x 38,2	 4031 Fr. 530.- 81 x 178,8 x 38,2	 4032 Fr. 665.- 81 x 178,8 x 38,2	 4033 Fr. 910.- 81 x 178,8 x 38,2	 4034 Fr. 805.- 81 x 178,8 x 38,2	 4036 Fr. 1010.- 81 x 178,8 x 38,2
 4080 Fr. 720.- 81 x 214 x 38,2	 4081 Fr. 625.- 81 x 214 x 38,2	 4082 Fr. 760.- 81 x 214 x 38,2	 4083 Fr. 1005.- 81 x 214 x 38,2	 4084 Fr. 900.- 81 x 214 x 38,2	 4086 Fr. 1105.- 81 x 214 x 38,2





 Dekorfarbig markierte Teile: lieferbar in allen Korpus- / Frontausführungen
Les pièces marquées en décor: livrables en exécution de corps et faces

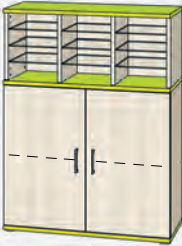

B x H x T
L x H x P

 Grün markierte Teile: lieferbar in allen Blatt- / Bodenausführungen
Les pièces marquées en couleur limette: livrables en exécution de plateaux et fonds

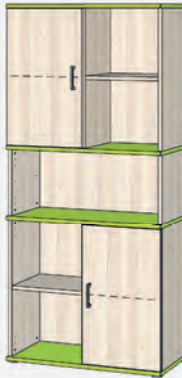

 <p>4024 Fr. 630.- 81 x 108,4 x 38,2</p>			
 <p>4037 Fr. 980.- 81 x 178,8 x 38,2</p>	 <p>4038 Fr. 730.- 81 x 178,8 x 38,2</p>		
 <p>4087 Fr. 1080.- 81 x 214 x 38,2</p>	 <p>4088 Fr. 925.- 81 x 214 x 38,2</p>	 <p>4233 Fr. 460.- 81 x 214 x 38,2</p>	 <p>4234 Fr. 650.- 81 x 214 x 38,2</p>

Zubehör / Accessoires

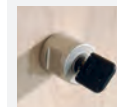

Stangenschloss mit Dreholive zu Türen
Serrure à tringles avec bouton tournant pour fermer les portes
9111 Fr. 125.-



Beleuchtung inklusive Fußschalter und Trafo
Éclairage y compris interrupteur au pied et transformateur
9580 Fr. 90.-



Tablar Holz Rayon bois
4922 Fr. 30.-
77,1 x 1,9 x 33,8



Tablar Holz Rayon bois
4924 Fr. 20.-
37,6 x 1,9 x 33,8



Tablar Glas Rayon de verre
4928 Fr. 25.-
24,4 x 0,5 x 32,5



Tablar Glas Rayon de verre
4923 Fr. 40.-
77,1 x 0,5 x 32,5

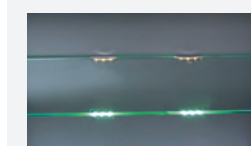

Glastablarbeleuchtung LED
2 Stück inklusive Trafo Fußschalter
Éclairage LED pour rayons de verre
2 pièces y compris transformateur et interrupteur au pied
9581 Fr. 50.-

**Korpasmöbel Grundelemente
schmal**

**meuble compacts
Éléments de base étroits**



 Dekorfarbig markierte Teile: lieferbar in allen Korpus- / Frontausführungen
Les pièces marquées en décor: livrables en exécution de corps et faces



B x H x T
L x H x P

 Grün markierte Teile: lieferbar in allen Blatt- / Bodenausführungen
Les pièces marquées en couleur limette: livrables en exécution de plateaux et fonds

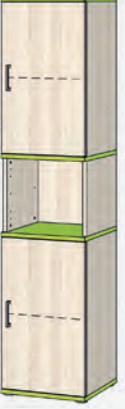

 4001 Fr. 285.- 40,5 x 108,4 x 38,2	 4002 Fr. 350.- 40,5 x 108,4 x 38,2	 4003 Fr. 410.- 40,5 x 108,4 x 38,2	 4007 Fr. 510.- 40,5 x 108,4 x 38,2	 4006 Fr. 595.- 40,5 x 108,4 x 38,2	 4009 Fr. 750.- 40,5 x 108,4 x 38,2
 4041 Fr. 445.- 40,5 x 178,8 x 38,2	 4042 Fr. 515.- 40,5 x 178,8 x 38,2	 4043 Fr. 650.- 40,5 x 178,8 x 38,2	 4044 Fr. 585.- 40,5 x 178,8 x 38,2	 4045 Fr. 670.- 40,5 x 178,8 x 38,2	 4046 Fr. 825.- 40,5 x 178,8 x 38,2
 4061 Fr. 520.- 40,5 x 214 x 38,2	 4062 Fr. 590.- 40,5 x 214 x 38,2	 4063 Fr. 725.- 40,5 x 214 x 38,2	 4064 Fr. 655.- 40,5 x 214 x 38,2	 4066 Fr. 900.- 40,5 x 214 x 38,2	 4067 Fr. 885.- 40,5 x 214 x 38,2



 Dekorfarbig markierte Teile: lieferbar in allen Korpus- / Frontausführungen
Les pièces marquées en décor: livrables en exécution de corps et faces



B x H x T
L x H x P

 Grün markierte Teile: lieferbar in allen Blatt- / Bodenausführungen
Les pièces marquées en couleur limette: livrables en exécution de plateaux et fonds

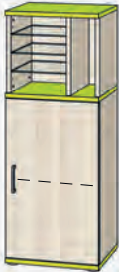

 4004 Fr. 450.- 40,5 x 108,4 x 38,2			
 4047 Fr. 740.- 40,5 x 178,8 x 38,2	 4048 Fr. 740.- 40,5 x 178,8 x 38,2		
 4068 Fr. 820.- 40,5 x 214 x 38,2	 4230 Fr. 410.- 40,5 x 214 x 38,2	 4232 Fr. 505.- 40,5 x 214 x 38,2	 4231 Fr. 590.- 40,5 x 214 x 38,2

Zubehör / Accessoires

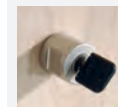

Stangenschloss mit Dreholive zu Türen
Serrure à tringles avec bouton tournant pour fermer les portes
9111 Fr. 125.-



Beleuchtung inklusive Fuss-schalter und Trafo
Éclairage y compris interrupteur au pied et transformateur
9580 Fr. 90.-



Tablar Holz
Rayon bois
4920 Fr. 20.-
36,6 x 1,9 x 33,8



Tablar Glas
Rayon de verre
4921 Fr. 30.-
36,6 x 0,5 x 32,5



Tablar Glas
Rayon de verre
4928 Fr. 25.-
24,4 x 0,5 x 32,5

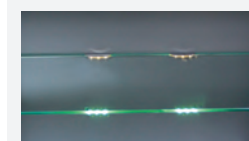

Glastablarbeleuchtung LED
2 Stück inklusive Trafo Fuss-schalter
Eclairage LED pour rayons de verre
2 pièces y compris transformateur et interrupteur au pied
9581 Fr. 50.-

Korpustmöbel Grundelemente breit

meuble compacts Éléments de base large

COLORFUN







 Dekorfarbig markierte Teile: lieferbar in allen Korpus- / Frontausführungen
Les pièces marquées en décor: livrables en exécution de corps et faces



B x H x T
L x H x P





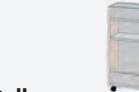



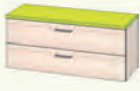

 Grün markierte Teile: lieferbar in allen Blatt- / Bodenausführungen
Les pièces marquées en couleur limette: livrables en exécution de plateaux et fonds

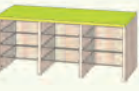

 4250 Fr. 140.- 81 x 38 x 38,2	 4252 Fr. 245.- 81 x 38 x 38,2	 4253 Fr. 320.- 81 x 38 x 38,2	 4254 Fr. 205.- 81 x 38 x 38,2	 4256 Fr. 205.- 81 x 38 x 38,2	 Hängeregister Dossiers suspendus 4257 Fr. 335.- 81 x 38 x 38,2
 4271 Fr. 235.- 81 x 73,2 x 38,2	 4272 Fr. 375.- 81 x 73,2 x 38,2	 4273 Fr. 580.- 81 x 73,2 x 38,2	 4284 Fr. 335.- 81 x 73,2 x 38,2	 4286 Fr. 335.- 81 x 73,2 x 38,2	
 4281 Fr. 270.- 81 x 73,2 x 38,2	 4277 Fr. 480.- 81 x 73,2 x 38,2	 4285 Fr. 390.- 81 x 73,2 x 38,2	 4287 Fr. 390.- 81 x 73,2 x 38,2	 4290 Fr. 535.- 81 x 101,9 x 75	 Rollwagen Haquet 4292 Fr. 300.- 63,8 x 72,5 x 25

Aufbauelemente breit

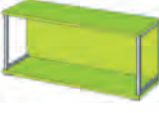
Éléments d'adjonction large

 4350 Fr. 100.- 81 x 35,2 x 38,2	 4352 Fr. 205.- 81 x 35,2 x 38,2	 4353 Fr. 280.- 81 x 35,2 x 38,2	 4354 Fr. 165.- 81 x 35,2 x 38,2	 4356 Fr. 165.- 81 x 35,2 x 38,2	 Papierablage mit 9 Glastablen Rangement pour papier avec 9 rayons en verre 4358 Fr. 255.- 81 x 35,2 x 38,2
 Hängeregister Dossiers suspendus 4357 Fr. 295.- 81 x 35,2 x 38,2	 4371 Fr. 195.- 81 x 70,4 x 38,2	 4372 Fr. 330.- 81 x 70,4 x 38,2	 4384 Fr. 295.- 81 x 70,4 x 38,2	 4386 Fr. 295.- 81 x 70,4 x 38,2	
 4381 Fr. 225.- 81 x 70,4 x 38,2	 4377 Fr. 435.- 81 x 70,4 x 38,2	 4385 Fr. 345.- 81 x 70,4 x 38,2	 4387 Fr. 345.- 81 x 70,4 x 38,2	Grund- und Aufbauelement offen, siehe Seite 26. Éléments de base et d'adjonction, voir page 26.  	









 Dekorfarbig markierte Teile: lieferbar in allen Korpus- / Frontausführungen
Les pièces marquées en décor: livrables en exécution de corps et faces



B x H x T
L x H x P

 Grün markierte Teile: lieferbar in allen Blatt- / Bodenausführungen
Les pièces marquées en couleur limette: livrables en exécution de plateaux et fonds











 4200 Fr. 120.- 40,5 x 38 x 38,2	 4202 Fr. 170.- 40,5 x 38 x 38,2	 4203 Fr. 280.- 40,5 x 38 x 38,2	 Hängeregister Dossiers suspendus 4207 Fr. 295.- 40,5 x 38 x 38,2
 4221 Fr. 195.- 40,5 x 73,2 x 38,2	 4222 Fr. 265.- 40,5 x 73,2 x 38,2	 4223 Fr. 505.- 40,5 x 73,2 x 38,2	 4227 Fr. 330.- 40,5 x 73,2 x 38,2

Zubehör / Accessoires

 Stangenschloss mit Dreholive zu Türen Serrure à tringles avec bouton tournant pour fermer les portes 9111 Fr. 125.-	 Beleuchtung inklusive Fuss- schalter und Trafo Éclairage y compris inter- rupteur au pied et transformateur 9580 Fr. 90.-
 Tablar Holz Rayon bois 4920 Fr. 20.- 36,6 x 1,9 x 33,8	 Tablar Holz Rayon bois 4922 Fr. 30.- 77,1 x 1,9 x 33,8

Aufbauelemente schmal

Éléments d'adjonction étroits

 4300 Fr. 90.- 40,5 x 35,2 x 38,2	 4302 Fr. 135.- 40,5 x 35,2 x 38,2	 4303 Fr. 245.- 40,5 x 35,2 x 38,2	 Papierablage mit 3 Glastablaren Rangement pour papier avec 3 rayons en verre 4308 Fr. 190.- 40,5 x 35,2 x 38,2
 Hängeregister Dossiers suspendus 4307 Fr. 265.- 40,5 x 35,2 x 38,2	 4321 Fr. 165.- 40,5 x 70,4 x 38,2	Informationen zur Planung siehe Seite 4. Pour les informations sur la conception, voir page 4.	
 4322 Fr. 230.- 40,5 x 70,4 x 38,2	 4327 Fr. 300.- 40,5 x 70,4 x 38,2		

 Tablar Holz Rayon bois 4924 Fr. 20.- 37,6 x 1,9 x 33,8	 Tablar Glas Rayon de verre 4925 Fr. 30.- 37,6 x 0,5 x 32,5
 Tablar Glas Rayon de verre 4921 Fr. 30.- 36,6 x 0,5 x 32,5	 Tablar Glas Rayon de verre 4923 Fr. 40.- 77,1 x 0,5 x 32,5
 Glastablar- beleuchtung 2 Stück inklusive Trafo Fusschalter Éclairage LED pour rayons de verre 2 pièces y compris transformateur et interrupteur au pied 9581 Fr. 50.-	 Tablar Glas Rayon de verre 4928 Fr. 25.- 24,4 x 0,5 x 32,5

**Korpormöbel Grund- und Aufbau-
elemente offen Spezial: Rückwand in
allen Farben kombinierbar**

**Éléments de base et d'adjonction:
Panneau arrière combinable dans
toutes les couleurs**

COLORFUN

B x H x T
L x H x P



Grundelement
Metallbügel, alufarbig
Élément de base
Pièces métalliques, couleur alu
4260 Fr. 180.-
40,5 x 38 x 38,2

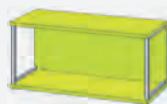

Grundelement
Metallbügel, alufarbig
Élément de base
Pièces métalliques, couleur alu
4261 Fr. 200.-
81 x 38 x 38,2



Lichtregal inkl. LED-
Beleuchtung, RGB
mit Farbwechsel und
Fernbedienung. Tablare
immer alufarbig.



Lichtregal inkl. LED-
Beleuchtung, RGB
mit Farbwechsel und
Fernbedienung. Tablare
immer alufarbig.



Aufbauelement
Metallbügel, alufarbig
Élément d'adjonction
Pièces métalliques, couleur alu
4360 Fr. 145.-
40,5 x 35,2 x 38,2



Aufbauelement
Metallbügel, alufarbig
Élément d'adjonction
Pièces métalliques, couleur alu
4361 Fr. 160.-
81 x 35,2 x 38,2

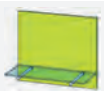

Wandpanel mit Glastablar
**Panneau mural avec tablette
en verre**
4447 Fr. 135.-
40.5 x 35.2 x 22.5

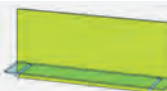

Wandpanel mit Glastablar
**Panneau mural avec tablette
en verre**
4445 Fr. 160.-
81 x 35.2 x 22.5

**Etagère comportant
éclairage LED, avec
changement de cou-
leur et télécommande.**
Rayons sont toujours
de couleur alu.
4440 Fr. 520.-
24 x 214 x 24

**Etagère comportant
éclairage LED, avec
changement de cou-
leur et télécommande.**
Rayons sont toujours
de couleur alu.
4441 Fr. 495.-
24 x 178,8 x 24



Planungsbeispiel einer Kombination aus Regalelementen.
Exemple d'un assemblages d'éléments bibliothèque.

 Dekorfarbig markierte Teile: lieferbar in allen Korpus- / Frontausführungen
Les pièces marquées en décor: livrables en exécution de corps et faces



B x H x T
L x H x P

 Grün markierte Teile: lieferbar in allen Blatt- / Bodenausführungen
Les pièces marquées en couleur limette: livrables en exécution de plateaux et fonds



Abschlusselement 4475.
links angebaut. Stange in alufarbig lackiert.
Élément final 4475, assemblé à gauche. Barre en couleur alu.

Rückwand 4830, 4831.
Breite 81 cm mit zusätzlicher Lochreihe in der Mitte für hohe Tablarbelastung.
Dos 4830, 4831. Largeur 81 cm avec une rangée de trous au milieu pour charge admissible max.

Tablare 4840, 4841.
1.9 cm dick mit 2 mm ABS-Kante.
Rayons 4840, 4841, épaisseur 1,9 cm avec arête ABS de 2 mm.

Anschluss an Schrank 60 cm tief nur mit Wange.
Adjonction à l'armoire de 60 cm de profondeur avec un côté uniquement.

Korpusmöbel 4232, beidseitig gebohrt für Regal- oder Abschlusselemente.
Meuble de corps 4232, foré les deux côtés pour ass. élément bibliothèque ou final.

Regalelement, Wange Mitte 4803.
Élément bibliothèque, côté central 4803.

Regalelement, Wange rechts 4802.
Élément bibliothèque, côté droite 4802.

Tablarabstand 33.3 cm optimal für Ordner.
Distance de rayons de 33,3 cm optimale pour classeurs.

Mit den Bauteilen der Regalelemente lassen sich Bücher- oder Ordnerregale individuell gestalten. Durch die zusätzliche Unterstützung der breiten Tablare in der Mitte, durch einen fünften Tablarträger oder der Metallstange, sind die Tablare trotz der schlanken Optik hoch belastbar. Die Regalelemente haben immer eine 1,9 cm starke Rückwand, welche in allen Blatt- / Bodendekors und Farben erhältlich ist. Sie wird fix montiert und verleiht den Regalelementen Festigkeit, verbunden mit einer schönen Optik. Die Tablare sind im Abstand von 32 mm verstellbar, das Raster mit 33.3 cm Tablarabstand ist optimal für Ordner.

Avec les pièces des éléments bibliothèques, les bibliothèques peuvent être combinées individuellement. Par l'appui des rayons larges au milieu et d'un cinquième support de rayon, les rayons peuvent porter une charge très élevée malgré l'aspect léger. Les éléments bibliothèque ont des panneaux muraux d'une épaisseur de 1,9 cm, disponibles en toutes couleurs et décors pour plateaux et fonds. Les panneaux sont montés fixes donnant aux éléments bibliothèque une grande stabilité avec un aspect d'élégance. Les rayons ont des zones d'installation de 32 mm. Le montage à 33.3 cm de distance est optimale pour ranger de classeurs.



B x H x T
L x H x P



4230 Fr. 410.-
40,5 x 214 x 38,2
4230 rechts gebohrt Fr. 440.-
foré à droite
4230 links gebohrt Fr. 440.-
foré à gauche
4230 re. u.li. gebohrt Fr.475.-
foré à droite et à gauche



4231 Fr. 590.-
40,5 x 214 x 38,2
4231 rechts gebohrt Fr. 620.-
foré à droite
4231 links gebohrt Fr. 620.-
foré à gauche
4231 re. u. li. gebohrt Fr. 650.-
foré à droite et à gauche



4232 Fr. 505.-
40,5 x 214 x 38,2
4232 rechts gebohrt Fr. 535.-
foré à droite
4232 links gebohrt Fr. 535.-
foré à gauche
4232 re. u. li. gebohrt Fr. 565.-
foré à droite et à gauche



Tablar Holz
Rayon bois
4920 Fr. 20.-
36,6 x 1,9 x 33,8



4233 Fr. 460.-
81 x 214 x 38,2
4233 rechts gebohrt Fr. 495.-
foré à droite
4233 links gebohrt Fr. 495.-
foré à gauche
4233 re. u. li. gebohrt Fr. 525.-
foré à droite et à gauche



4234 Fr. 650.-
81 x 214 x 38,2
4234 rechts gebohrt Fr. 685.-
foré à droite
4234 links gebohrt Fr. 685.-
foré à gauche
4234 re. u. links ge. Fr. 715.-
foré à droite et à gauche

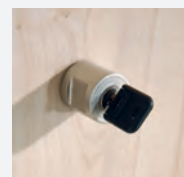

Stangenschloss mit Dreholive
zu Türen
Serrure à tringles avec bouton
tournant pour fermer les portes
9111 Fr. 125.-



Tablar Holz
Rayon bois
4922 Fr. 30.-
77,1 x 1,9 x 33,8



Regalelement rechts
Metallbügel, alufarbig
Éléments bibliothèque à droite
Pièces métalliques, couleur alu
4474 Fr. 325.-
40,5 x 214 x 34,2



Regalelement links
Metallbügel, alufarbig
Éléments bibliothèque à gauche
Pièces métalliques, couleur alu
4475 Fr. 325.-
40,5 x 214 x 34,2



Regalelement mitte
Metallbügel, alufarbig
Éléments bibliothèque à gauche
Pièces métalliques, couleur alu
4476 Fr. 535.-
81 x 214 x 34,2



Tablar schmal rechts/links
Rayon étroite
4852 Fr. 25.-
40,5 x 1,9 x 29,5



Tablar breit
Rayon large
4853 Fr. 35.-
81 x 1,9 x 29,5

 Dekorfarbig markierte Teile: lieferbar in allen Korpus- / Frontausführungen
 Les pièces marquées en décor: livrables en exécution de corps et faces



B x H x T
 L x H x P

 Grün markierte Teile: lieferbar in allen Blatt- / Bodenausführungen
 Les pièces marquées en couleur limette: livrables en exécution de plateaux et fonds



4801 Wange links, Côté gauche Fr. 120.-
 2,5 x 32,4 x 214

4802 Wange rechts, Côté droite Fr. 120.-
 2,5 x 32,4 x 214

4803 Mittelwange, Entroise Fr. 120.-
 2,5 x 32,4 x 214



4830 Rückwand, panneau arrière
 Fr. 125.-
 40,5 x 214 x 1,9

4831 Rückwand, panneau arrière
 Fr. 190.-
 81 x 214 x 1,9



Tablar breit
Rayon large
4841 Fr. 35.-
 81 x 1,9 x 29,5



Tablar schmal
Rayon étroite
4840 Fr. 25.-
 40,5 x 1,9 x 29,5



Tablar breit
Rayon large
4853 Fr. 35.-
 81 x 1,9 x 29,5



Tablar schmal rechts/links
Rayon étroite
4852 Fr. 25.-
 40,5 x 1,9 x 29,5



 Dekorfarbig markierte Teile: lieferbar in allen Korpus- / Frontausführungen
 Les pièces marquées en décor: livrables en exécution de corps et faces



B x H x T
 L x H x P

 Grün markierte Teile: lieferbar in allen Blatt- / Bodenausführungen
 Les pièces marquées en couleur limette: livrables en exécution de plateaux et fonds



 4405 55,6 x 108,4 x 38,2 Fr. 320.-	 4406 55,6 x 108,4 x 38,2 Fr. 370.-	 4409 55,6 x 178,8 x 38,2 Fr. 495.-	 4410 55,6 x 178,8 x 38,2 Fr. 595.-
 4411 55,6 x 214 x 38,2 Fr. 590.-	 4412 55,6 x 214 x 38,2 Fr. 685.-	 4425 141,2 x 108,4 x 38,2 Fr. 600.-	 4426 141,2 x 108,4 x 38,2 Fr. 740.-
 4427 141,2 x 178,8 x 38,2 Fr. 995.-	 4428 141,2 x 178,8 x 38,2 Fr. 1185.-	 Tablar Holz Rayon bois 4920 36,6 x 1,9 x 33,8 Fr. 20.-	 Türe Porte 4903 40,2 x 32,7 x 1,9 Fr. 45.-
 Wandregal Étagère murale 4446 120 x 37,1 x 33,2 Fr. 190.-	 Wandregal, Breite nach Wahl Étagère murale, largeur sur mesure 4448 80-120 x 37,1 x 33,2 Fr. 295.- 4449 121-206 x 37,1 x 33,2 Fr. 390.-		 Kristallspiegel mit Halterung Miroir cristal et suspension 5093 40 x 120 Fr. 110.-

B x H x T
L x H x P



Garderobe Anbauelement links
Metallbügel, alufarbig
Garderobe, élément d'adjonct. gauche
Pièces métalliques, couleur alu

4470 Fr. 325.-
40,5 x 214 x 34,2



Garderobe Anbauelement rechts
Metallbügel, alufarbig
Garderobe, élément d'adjonct. droite
Pièces métalliques, couleur alu

4471 Fr. 325.-
40,5 x 214 x 34,2



Garderobe Anbauelement links
Metallbügel, alufarbig
Garderobe, élément d'adjonct. gauche
Pièces métalliques, couleur alu

4472 Fr. 450.-
81 x 214 x 34,2



Garderobe Anbauelement rechts
Metallbügel, alufarbig
Garderobe, élément d'adjonct. droite
Pièces métalliques, couleur alu

4473 Fr. 450.-
81 x 214 x 34,2



4801 Wange links, Côtés gauches Fr. 120.-
2,5 x 32,4 x 214

4802 Wange rechts, Côtés droites Fr. 120.-
2,5 x 32,4 x 214

4803 Mittelwange, Entretoises Fr. 120.-
2,5 x 32,4 x 214

Korpusmöbel
Seite 8-13
Eléments
côté 8-13



Tablar schmal
Rayon étroit
4852 Fr. 25.-
40,5 x 1,9 x 29,5



Tablar breit
Rayon large
4854 Fr. 35.-
81 x 1,9 x 29,5



Tablar schmal mit Kleiderstange
Rayon étroit avec tringle de penderie
4846 Fr. 40.-
40,5 x 10 x 29,5



Tablar breit mit Kleiderstange
Rayon large avec tringle de penderie
4847 Fr. 55.-
81 x 10 x 29,5



Garderobe
Garderobe
4491 Fr. 1180.-
83,5 x 214 x 38,2
Korpus rechts, **Eléments à droite**
4492 Fr. 1180.-
83,5 x 214 x 38,2
Korpus links, **Eléments à gauche**



Garderobe
Garderobe
4493 Fr. 1220.-
121,5 x 214 x 38,2
Schrank rechts, **Armoire à droite**
4494 Fr. 1220.-
121,5 x 214 x 38,2
Schrank links, **Armoire à gauche**



Garderobe
Garderobe
4495 Fr. 1070.-
121,5 x 214 x 38,2
Schrank rechts, **Armoire à droite**
4496 Fr. 1070.-
121,5 x 214 x 38,2
Schrank links, **Armoire à gauche**



Garderobe
Garderobe
4497 Fr. 985.-
124 x 214 x 38,2
Korpus rechts, **Eléments à droite**
4498 Fr. 985.-
124 x 214 x 38,2
Korpus links, **Eléments à gauche**

Schreibtische, Zubehör und Rollkorpusse

Schreibtische 70 cm tief

Bureaux, accessoires et corps sur roulettes

Bureaux profondeur 70 cm

 Dekorfarbig markierte Teile: lieferbar in allen Korpus- / Frontausführungen
Les pièces marquées en décor: livrables en exécution de corps et faces



B x H x T
L x H x P

 Grün markierte Teile: lieferbar in allen Blatt- / Bodenausführungen
Les pièces marquées en couleur limette: livrables en exécution de plateaux et fonds



Schreibtisch mit U-Fuss
Bureau à pieds en U

- 4736 120 x 73 x 70 Fr. 595.-
- 4737 140 x 73 x 70 Fr. 650.-
- 4738 160 x 73 x 70 Fr. 705.-
- 4739 180 x 73 x 70 Fr. 760.-



Anbautisch U-Fuss links und rechts für Art. Nr. 4737, 4738, 4739
Tables, à pieds en U assemblage possible à gauche et à droite pour art. no. 4737, 4738, 4739

- 4730 113,2 x 73 x 60 Fr. 390.-

Schreibtisch elektrisch **höhenverstellbar**. Vier Positionen programmierbar.

Bureau Hauteur réglable électriquement. Quatre positions mémorisables.



66-130

- 4750 120 x 70 Fr. 1560.-
- 4751 140 x 70 Fr. 1610.-
- 4752 160 x 70 Fr. 1650.-
- 4768 180 x 70 Fr. 1810.-



Schreibtisch mit Quadratohrgestell.
Kürzungen: Zuschlag 200.-
Bureau avec châssis à tubes carrés
Raccourcissements: suppl. 200.-

- 4716 120 x 73 x 70 Fr. 385.-
- 4717 140 x 73 x 70 Fr. 440.-
- 4718 160 x 73 x 70 Fr. 505.-

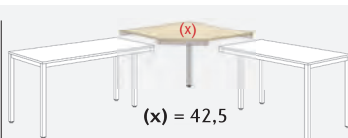

Eckplatte
Plateau d'angle

- 4743 70er 100 x 100 Fr. 650.-

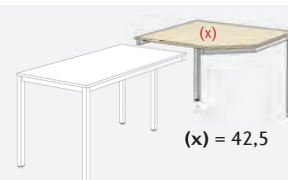

Eckplatte
Plateau d'angle

- 4732 70er 100 x 100 Fr. 780.-



Anbautisch links und rechts für Art. Nr. 4743/4732
Tables, assemblage possible à gauche et à droite art. no. 4743/4732

- 4776 120 x 73 x 70 Fr. 495.-
- 4777 140 x 73 x 70 Fr. 550.-
- 4778 160 x 73 x 70 Fr. 615.-



- 4773 Fr. 670.-
120 x 69-95 x 70
- 4774 Fr. 725.-
140 x 69-95 x 70
- 4775 Fr. 780.-
160 x 69-95 x 70



Eckplatte
Plateau d'angle

- 4753 Fr. 650.- 70er
100 x 100



Eckplatte
Plateau d'angle

- 4754 Fr. 780.- 70er
100 x 100



Anbautische links und rechts für Art. Nr. 4753 und 4754
Tables, assemblage possible à gauche et à droite art. no. 4753 et 4754

- 4755 120 x 69-95 x 70 Fr. 670.-
- 4756 140 x 69-95 x 70 Fr. 725.-
- 4757 160 x 69-95 x 70 Fr. 780.-



Kabelkanal horizontal
14 Segmente à 10 cm
Passage de câbles
14 Segmente à 10 cm
4798 Fr. 80.-



Rollkorpus mit 3 Schubladen
Corps sur roulettes avec 3 tiroirs

- 4700 Fr. 370.-
43,5 x 57,7 x 60



Rollkorpus
1 Materialschieber,
3 Schubladen
Corps sur roulettes, 1 tirette à casier pour matériel,
3 tiroirs

- 4701 Fr. 495.-
43,5 x 64 x 60



Rollkorpus mit Hängeregister
Corps sur roulettes avec dossiers suspendus

- 4702 Fr. 515.-
43,5 x 64 x 60

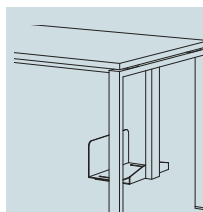

PC-Halterung
Support pour unité centrale d'ordinateur

- 4790 Fr. 240.-



Kabeldurchlass
Position angeben.
Passage de câbles
Indiquer la position.

- 4797 Fr. 50.-



Kabelkanal
Vertikal
Passage de câbles vertical

- 4799 Fr. 80.-

Schreibtische, Zubehör und Rollkorpusse

Schreibtische 80 cm tief

Bureaux, accessoires et corps sur roulettes

Bureaux profondeur 80 cm

Dekorfarbig markierte Teile: lieferbar in allen Korpus- / Frontausführungen
 Les pièces marquées en décor: livrables en exécution de corps et faces



B x H x T
 L x H x P

Grün markierte Teile: lieferbar in allen Blatt- / Bodenausführungen
 Les pièces marquées en couleur limette: livrables en exécution de plateaux et fonds

Schreibtisch mit U-Fuss
Bureau à pieds en U

4746	120 x 73 x 80	Fr. 635.-
4747	140 x 73 x 80	Fr. 695.-
4748	160 x 73 x 80	Fr. 745.-
4749	180 x 73 x 80	Fr. 805.-



Anbautisch U-Fuss links und rechts für Art. Nr. 4747, 4748, 4749
Tables, à pieds en U assemblage possible à gauche et à droite art. no. 4747, 4748, 4749

4730 113,2 x 73 x 60 **Fr. 390.-**



Schreibtisch elektrisch **höhenverstellbar**. Vier Positionen programmierbar.
Bureau **Hauteur réglable** électriquement. Quatre positions mémorisables.

66-130

4760	120 x 80	Fr. 1600.-
4761	140 x 80	Fr. 1650.-
4762	160 x 80	Fr. 1690.-
4769	180 x 80	Fr. 1850.-



Schreibtisch mit Quadratohrgestell.
Kürzungen: Zuschlag 200.-
Bureau avec châssis à tubes carrés
Raccourcissements: suppl. 200.-

4726	120 x 73 x 80	Fr. 440.-
4727	140 x 73 x 80	Fr. 505.-
4728	160 x 73 x 80	Fr. 570.-



Eckplatte
Plateau d'angle

4733 80er 120 x 120 **Fr. 705.-**



Eckplatte
Plateau d'angle

4744 80er 120 x 120 **Fr. 845.-**



Anbautisch links und rechts für Art. Nr. 4733/4744
Tables, assemblage possible à gauche et à droite, art. no. 4733/4744

4786	120 x 73 x 80	Fr. 550.-
4787	140 x 73 x 80	Fr. 615.-
4788	160 x 73 x 80	Fr. 685.-



4783	Fr. 715.-
120 x 69-95 x 80	
4784	Fr. 770.-
140 x 69-95 x 80	
4785	Fr. 825.-
160 x 69-95 x 80	



Eckplatte
Plateau d'angle

4763 **Fr. 705.-** 80er
 120 x 120



Eckplatte
Plateau d'angle

4764 **Fr. 845.-** 80er
 120 x 120



Anbautische links und rechts für Art. Nr. 4763 und 4764
Tables, assemblage possible à gauche et à droite art. no 4763 et 4764

4765	120 x 69-95 x 80	Fr. 715.-
4766	140 x 69-95 x 80	Fr. 770.-
4767	160 x 69-95 x 80	Fr. 825.-



Rollkorpus
 Organisationsschubladen aus Metall
Corps sur roulettes
 Tiroirs de rangement en métal

4703 43,5 x 64 x 80 **Fr. 965.-**
 1 Materialschieber, 3 Schubladen mit je einem Querunterteiler, Zentralverriegelung
 1 tirette à casier pour matériel 3 tiroirs avec chacun 1 plaque verticale, verrouillage centralisé



Rollkorpus mit Hängeregister
 Organisationsschubladen aus Metall
Corps sur roulettes avec dossiers suspendus
 Tiroirs de rangement en métal

4704 43,5 x 64 x 80 **Fr. 985.-**
 1 Materialschieber, 1 Schublade mit einem Querunterteiler, 1 Hängeregister-Vollauszug, Zentralverriegelung
 1 tirette à casier pour matériel, 1 tiroir avec 1 plaque verticale, 1 tiroir pour dossiers suspendus, verrouillage centralisé

Zubehör für Rollkorpus zu 4703 und 4704
Accessoires pour corps de bureau art. no 4703 et 4704

4791	Fr. 79.-
Schrägfachablage 6-fach Set de 6 pièces plaques inclinées	
4792	Fr. 9.-
Querunterteiler A4 Plaque transversal A4	
4793	Fr. 6.-
Längsunterteiler A6 Séparation longitudinale A6	



Seite: page: 4 / 5

Korpus / Front weiss
Blatt / Boden anthrazitCorps / face blanc
plateau / fond anthracite

Nr.	Artikel	Article	Fr./Ex.	Fr.
4427	Regalelement 141,2/178,7/38,2 cm	Élément de bibliothèque 141,2/178,7/38,2 cm	1	995.00
4744	Eckplatte mit Quadratrohrgestell 120/120/80er	Plateau d'angle avec châssis à tubes carrés 120/120/80er	1	845.00
4787	Anbautisch mit Quadratrohrgestell 140/80 cm	Table d'assemblage avec châssis à tubes carrés 140/80 cm	1	615.00
4704	Profi-Büro-Korpus 43,5/64/80 cm	Corps bureau prof. 43,5/64/80 cm	1	985.00
4449	Wandregal 121-206/37,1/33,2 cm (140 cm)	Etagère murale 121-206/37,1/33,2 cm (140 cm)	1	390.00
4145	Kombischrank 3-tg. Schubaden mittig 148,3/214/60,4 cm	Armoire combinée à 3 portes, tiroir central 148,3/214/60,4 cm	1	1435.00
4578	Bett mit Quadratfuss 160/200 cm	Lit au pied carré 160/200 cm	1	420.00
4567	Kopfhaupt 160er	Tête de lit 160er	1	225.00
4203	Element m/2 kl. Schubladen 40,5/38/38,2 cm	Élément avec 2 petites tiroirs 40,5/38/38,2 cm	280.00 2	560.00
Fr. Total / Fr. Totale				6470.00



Seite: page: 6 / 7

Korpus / Front Eiche dunkel
Blatt / Boden limetteCorps / face chêne foncé
Plateau / fond limette

Nr.	Artikel	Article	Fr./Ex.	Fr.
4272	Element m/2 Türen 81/73,2/38,2 cm	Élément avec 2 petites portes 81/73,2/38,2 cm	1	375.00
4361	Aufbauelement limette mit Metallbügel alu 81/35,2/38,2 cm	Élément d'adjonction, limette, avec châssis mét. en couleur alu 81/35,2/38,2 cm	1	160.00
4371	Aufbauelement m/1 Tablar 81/70,4/38,2 cm	Élément d'adjonction avec 1 rayon 81/70,4/38,2 cm	1	195.00
4701	Korpus 4 Schubladen 43,5/64/60 cm	Corps à 4 tiroirs 43,5/64/60 cm	1	495.00
4737	Schreibtisch mit U-Fuss 140/70 cm/25 mm	Bureau à pieds en U 140/70cm/25 mm	1	650.00
4449	Wandregal 121-206/37,1/33,2 (140)	Etagère murale 121-206/37,1/33,2 (140)	1	390.00
4124	Kombischrank 2-tg. Schubladen links 99,5/214/60,4 cm	Armoire combinée à 2 portes, tiroirs à gauche 99,5/214/60,4 cm	1	935.00
4542	Doppelcouch mit Flexrahmen 90/200 cm	Canapé double avec cadre flexible 90/200 cm	1	1145.00
4599	Element m/Truhe + 1 Tür rechts 98/178,8/42,2 cm	Élément avec coffre + 1 petites porte à droite 98/178,8/42,2 cm	1	725.00
4441	Lichtregal Eiche 24/178,7/24 cm	Etagère comportant éclairage chêne foncé 24/178,7/24 cm	1	495.00
4203	Element m/2 kl. Schubladen 40,5/38/38,2 cm	Élément avec 2 petits tiroirs 40,5/38/38,2 cm	1	280.00
4321	Aufbauelement m/1 Tablar 40,5/70,4/38,2 cm	Élément d'adjonction avec 1 rayon 40,5/70,4/38,2 cm	1	165.00
4327	Aufbauelement m/1 Glastürli links geb. 40,5/70,4/38,2 cm	Élément d'adjonction avec 1 petites porte vitrée à gauche 40,5/70,4/38,2 cm	1	300.00
Fr. Total / Fr. Totale				6310.00

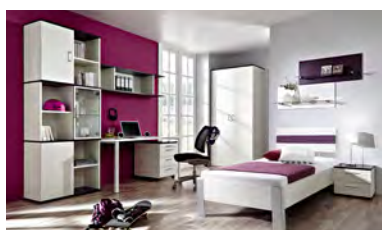

Seite: page: 8 / 9

Korpus / Front weiss
Blatt / Boden aubergineCorp / face blanc
Plateau / fond aubergine

Nr.	Artikel	Article	Fr./Ex.	Fr.
4286	Element m/1 Tür links 81/73,2/38,2 cm	Élément avec 1 petites porte 81/73,2/38,2 cm	1	335.00
4385	Aufbauelement m/1 Glastürli rechts 81/70,4/38,2 cm	Élément d'adjonction avec 1 petites porte vitrée à droite 81/70,4/38,2 cm	1	345.00
4386	Aufbauelement m/1 Tür links 81/70,4/38,2 cm	Élément d'adjonction avec 1 petite porte à gauche 81/70,4/38,2 cm	1	295.00
4701	Korpus 4 Schubladen 43,5/64/60 cm	Corps à 4 tiroirs 43,5/64/60 cm	1	495.00
4737	Schreibtisch mit U-Fuss 140/70 cm/25 mm	Bureau à pieds en U 140/70 cm/25 mm	1	650.00
4449	Wandregal 121-206/37,1/33,2 cm (140 cm)	Etagère murale 121-206/37,1/33,2 cm (140 cm)	1	390.00
4121	Schrank 2-tg. m/2 Tabl. + Stange 99,5/214/60,4 cm	Armoire à 2 portes/ 2 rayons + barre 99,5/214/60,4 cm	1	685.00
4615	Stollenbett, Stollen alu 90/200 cm	Lit à pieds à barrettes, Barrettes en couleur alu 90/200 cm	1	405.00
4659	Kopfhaupt dreiteilig gebogen	Tête de lit courbé en 3 pièces	1	200.00
4445	Wandpanel weiss mit Glastablar 81/35,2/22,5 cm	Panneau mural blanc avec tablette en verre 81/35,2/22,5 cm	1	160.00
4445	Wandpanel aubergine mit Glastablar 81/35,2/22,5 cm	Panneau mural aubergine avec tablette en verre 81/35,2/22,5 cm	1	160.00
4203	Element m/2 kl. Schubl. 40,5/38/38,2 cm	Élément avec 2 petits tiroirs 40,5/38/38,2 cm	1	280.00
Fr. Total / Fr. Totale				4400.00



Seite: page: 10

Korpus / Front Ahorn
Blatt / Boden anthrazitCorps / face érable
Plateau / fond anthracite

Nr.	Artikel	Article	Fr./Ex.	Fr.
4701	Korpus 4 Schubladen 43,5/64/60 cm	Corps à 4 tiroirs 43,5/64/60 cm	1	495.00
4737	Schreibtisch mit U-Fuss 140/70 cm/25 mm	Bureau à pieds en U 140/70 cm/25 mm	1	650.00
4449	Wandregal 121-206/37,1/33,2 cm (140 cm)	Etagère murale 121-206/37,1/33,2 cm (140 cm)	1	390.00
4253	Element m/2 kl. Schubladen 81/38/38,2 cm	Élément avec 2 petits tiroirs 81/38/38,2 cm	1	320.00
4361	Aufbauelement anthrazit mit Metallbügel alu 81/35,2/38,2 cm	Élément d'adjonction anthracite avec chassis mét. en couleur alu 81/35,2/38,2 cm	1	160.00
4377	Aufbauelement m/2 Glastürli 81/70,4/38,2 cm	Élément d'adjonction avec 2 petites portes vitrées 81/70,4/38,2 cm	1	435.00
4440	Lichtregal ahorn 24/214/24 cm	Etagère comportant éclairage 24/214/24 cm	1	520.00
4597	Element mit Truhe + 1 Türe rechts 98/214/42,2 cm	Élément avec 1 coffre + 1 petite porte à droite 98/214/42,2 cm	1	820.00
4532	Schubladenbett mit Flexrahmen 90/200 cm	Lit à tiroirs avec cadre flexible 90/200 cm	1	1025.00
4446	Wandregal 120/37,1/33,2 cm	Etagère murale 120/37,1/33,2 cm	1	190.00
4121	Schrank 2-tg. m/2 Tabl. + Stange 99,5/214/60,4 cm	Armoire à 2 portes/2 rayons + barre 99,5/214/60,4 cm	1	685.00
Fr. Total / Fr. Totale				5690.00



Seite: page: 11

Korpus / Front Esche
Blatt / Boden dunkelblauCorps / face frêne
Plateau / fond bleu foncé

Nr.	Artikel	Article	Fr./Ex.	Fr.
4701	Korpus 4 Schubladen 43,5/64/60 cm	Corps avec 4 tiroirs 43,5/64/60 cm	1	495.00
4774	Schreibtisch mit C-Fuss alu 140/70 cm/25 mm	Bureau avec pieds en C en couleur alu 140/70 cm/25 mm	1	725.00
4447	Wandpanel dunkelblau mit Glastablar 40,5/35,2/22,5 cm	Panneau mural bleu foncé av. rayon en verre 40,5/35,2/22,5 cm	135.00 2	270.00
4445	Wandpanel Esche mit Glastablar 81/35,2/22,5 cm	Panneau mural frêne av. rayon en verre 81/35,2/22,5 cm	160.00 2	320.00
4104	Schrank 1-tg. m/3 Schubladen	Armoire 1 porte av. 3 tiroirs	1	750.00
4531	Wandklappbett mit Flexrahmen 90/200 cm	Lit escamotable avec cadre flexible 90/200 cm	1	1690.00
4583	Wandklappbettaufsatz 214/105,6/38,2 cm	Élément d'adjonct. p. lit escamotable 214/105,6/38,2 cm	1	1045.00
Fr. Total / Fr. Totale				5295.00

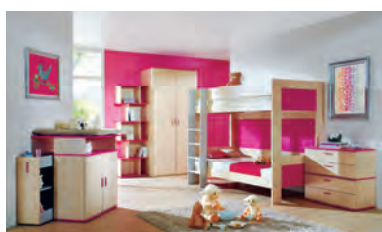

Seite: page: 12 / 13

Korpus / Front Ahorn
Blatt / Boden pinkCorps / face érable
Plateau / fond rose

Nr.	Artikel	Article	Fr./Ex.	Fr.
4290	Wickelkommode 81/101,9/75 cm	Commode à langer 81/101,9/75 cm	1	535.00
4292	Rollwagen zu Wickelkommode	Corps s. roulettes p. commode à langer	1	300.00
4592	Etagenbett mit Flexrahmen 2 x 90/200 cm	Lit superposé à cadre flexible 2 x 90/200 cm	1	1640.00
4273	Element m/4 Schubl. 81/73,2/38,2 cm	Élément avec 4 tiroirs 81/73,2/38,2 cm	1	580.00
4121	Schrank 2-tg. m/2 Tabl. + Stange 99,5/214/60,4 cm	Armoire à 2 portes/2 rayons + barre 99,5/214/60,4 cm	1	685.00
4409	Regalelement 55,6/178,8/38,2 cm	Élément bibliothèque 55,6/178,8/38,2 cm	1	495.00
Fr. Total / Fr. Totale				4235.00



Seite: page: ohne Abbildung sans image
Korpus / Front weiss
Blatt / Boden rot

Corps / face blanc
Plateau / fond rouge

Nr.	Artikel	Article	Fr./Ex.	Fr.
4221	Element m/1 Tablar 40,5/73,2/38,2 cm	Élément avec 1 rayon 40,5/73,2/38,2 cm	1	195.00
4321	Aufbauelement m/1 Tablar 40,5/70,4/38,2 cm	Élément d'adjonct. avec 1 rayon 40,5/70,4/38,2cm	1	165.00
4124	Kombischrank 2-tg. Schubl. links 99,5/214/60,4 cm	Armoire comb. à 2 portes, tiroir à gauche 99,5/214/60,4 cm	1	935.00
4272	Element m/2 Türli 81/73,2/38,2 cm	Élément avec 2 petites portes 81/73,2/38,2 cm	1	375.00
4353	Aufbauelement m/2 kl. Schubl. 81/35,2/38,2 cm	Élément d'adjonct. avec 2 petits tiroirs 81/35,2/38,2 cm	1	280.00
4593	Etagenbett L-Form mit Flexrahmen 2 x 90/200 cm	Lit superposé à cadre flexible, forme en L 2 x 90/200 cm	1	1830.00
Fr. Total / Fr. Totale				3780.00



Seite: page: 14

Korpus / Front weiss
Blatt / Boden limette

Corps / face blanc
Plateau / fond limette

Nr.	Artikel	Article	Fr./Ex.	Fr.
4500	Kinderbett 70/140 cm	Lit d'enfant 70/140 cm	1	515.00
4271	Element m/1 Tablar 81/73,2/38,2 cm	Élément avec 1 rayon 81/73,2/38,2 cm	1	235.00
4371	Aufbauelement m/1 Tablar 81/70,4/38,2 cm	Élément d'adjonct. av. 1 rayon 81/70,4/38,2 cm	195.00 2	390.00
4124	Kombischrank 2-tg. Schublade links 99,5/214/60,4 cm	Armoire comb. à 2 portes, tiroir gauche 99,5/214/60,4 cm	1	935.00
4290	Wickelkommode 81/101,9/75 cm	Commode à langer 81/101,9/75 cm	1	535.00
4292	Rollwagen zu Wickelkommode	Corps sur roulettes p. commode à langer	1	300.00
Fr. Total / Fr. Totale				2910.00



Seite: page: 15

Korpus / Front Esche
Blatt / Boden blau

Corps / face frêne
Plateau / fond bleu

Nr.	Artikel	Article	Fr./Ex.	Fr.
4701	Korpus 4 Schubladen 43,5/64/60 cm	Corps à 4 tiroirs 43,5/64/60 cm	1	495.00
4737	Schreibtisch mit U-Fuss 140/70 cm/25 mm	Bureau à pieds en U 140/70 cm/25 mm	1	650.00
4591	Hochbett mit Flexrahmen 90/200 cm	Lit mezzanine à cadre flexible 90/200 cm	1	1375.00
4253	Element m/2 kl. Schubladen 81/38/38,2 cm	Élément avec 4 petits tiroirs 81/38/38,2 cm	1	320.00
4256	Element m/1 Türli links 81/38/38,2 cm	Élément avec 1 petite porte à gauche 81/38/38,2 cm	1	205.00
4281	Element m/2 Tabl. 81/73,2/38,2 cm	Élément avec 2 rayons 81/73,2/38,2 cm	1	270.00
4381	Aufbauelement m/2 Tabl. 81/70,4/38,2 cm	Élément d'ajonct. avec 2 rayons 81/70,4/38,2 cm	1	225.00
4124	Kombischrank 2-tg. Schublade links 99,5/214/60,4 cm	Armoire comb. à 2 portes, tiroirs à gauche 99,5/214/60,4 cm	1	935.00
Fr. Total / Fr. Totale				4475.00



Seite: page: 16

Korpus / Front weiss
Blatt / Boden pinkCorps / face blanc
Plateau / fond rose

Nr.	Artikel	Article	Fr./Ex.	Fr.
4203	Element m/2 kl. Schubl. 40,5/38/38,2 cm	Élément avec 2 petits tiroirs 40,5/38/38,2 cm	1	280.00
4360	Aufbauelement pink mit Metallbügel alu 40,5/35,2/38,2 cm	Élément d'adjonction, pink, avec chassis mét. en couleur alu 40,5/35,2/38,2 cm	1	145.00
4321	Aufbauelement m/1 Tablar 40,5/70,4/38,2 cm	Élément d'adjonction avec 1 rayon 40,5/70,4/38,2 cm	1	165.00
4302	Aufbauelement m/1 Türli links geb. 40,5/35,2/38,2 cm	Élément d'adjonction avec 1 petite porte à gauche 40,5/35,2/38,2 cm	1	135.00
4575	Bett mit Quadratfuss alu 90/200 cm	Lit avec pied carré 90/200 cm	1	335.00
4564	Kopfhaupt 2-teilig 90 cm breit	Tête de lit en 2 parties 90 cm large	1	190.00
4448	Wandregal 80-120/37,1/33,2 cm (100 cm)	Etagère murale 80-120/37,1/33,2 cm (100 cm)	1	295.00
4253	Element m/2 kl. Schubl. 81/38/38,2 cm	Élément avec 2 petits tiroirs 81/38/38,2 cm	1	320.00
4361	Aufbauelement pink mit Metallbügel alu 81/35,2/38,2 cm	Élément d'adjonction, pink, avec chassis mét. en couleur alu 81/35,2/38,2 cm	1	160.00
4387	Aufbauelement m/1 Glastürli links 81/70,4/38,2 cm	Élément d'adjonction avec 1 petite porte vitrée 81/70,4/38,2 cm	1	345.00
4352	Aufbauelement m/2 Türli 81/35,2/38,2 cm	Élément d'adjonction avec 2 petites portes 81/35,2/38,2 cm	1	205.00
4142	Schrank 3-tg. m/WA und Spiegel 148,3/214/60,4 cm	Armoire à 3 portes, rayon linge et miroir 148,3/214/60,4 cm	1	1190.00
4410	Regalelement mit 2 Türli 55,6/178,8/38,2 cm	Élément de bibliothèque avec 2 petites portes 55,6/178,8/38,2 cm	1	595.00
4716	Schreibtisch mit Quadratrohrgestell 120/70 cm/25 mm	Bureau avec châssis 120/70 cm/25 mm	1	385.00
Fr. Total / Fr. Totale			4745.00	



Seite: page: 17

Korpus / Front Ahorn
Blatt / Boden limetteCorps / face érable
Plateau / fond limette

Nr.	Artikel	Article	Fr./Ex.	Fr.
4260	Element limette mit Metallbügel 40,5/38/38,2 cm	Élément coul. limette av. étrier 40,5/38/38,2 cm	1	180.00
4615	Stollenbett, Stollen alu 90/200 cm	Lit à pieds à barrettes, Barrettes en couleur alu 90/200 cm	1	405.00
4659	Kopfhaupt dreiteilig gebogen	Tête de lit courbé en 3 pièces	1	200.00
9530	LED Leuchte mit Trafo	Eclairage LED avec transformateur	1	100.00
4121	Schrank 2-tg. m/2 Tabl. + Stange 99,5/214/60,4 cm	Armoire à 2 portes/2 rayons + 1 barre 99,5/214/60,4 cm	1	685.00
4230	Element m/5 Tablaren rechts gebohrt 40,5/214/38,2 cm	Élément avec 5 rayons à gauche 40,5/214/38,2 cm	1	440.00
4474	Abschlusselem. rechts angebaut 40,5/214/34,2	Élément fin. ass. à droite 40,5/214/34,2 cm	1	325.00
4254	Korpusmöbel 81/38/38,2 cm	Meuble compacts 81/38/38,2 cm	1	205.00
4924	Tablar Holz	Rayon bois	1	20.00
4361	Aufbauelement 81/35,2/38,2 cm	Élément d'adjonction 81/35,2/38,2 cm	1	160.00
Fr. Total / Fr. Totale			2720.00	



Seite: page: 18 / 19

Korpus / Front Eiche dunkel
Blatt / Boden aubergineCorps / face chêne foncé
plateau / fond aubergine

Nr.	Artikel	Article	Fr./Ex.	Fr.	
4203	Element m/2 kl. Schubl. 40,5/38/38,2 cm	Elem. m/2 kl. Schubl. 40,5/38,2/38,2 cm	280.00	2	560.00
4618	Stollenbett, Stollen alu 160/200 cm	Lit à pieds à barrettes, Barrettes en couleur alu 160/200 cm		1	485.00
4662	Kopfhaupt 3-teilig gebogen	Tête de lit courbé en 3 pièces		1	270.00
4101	Schrank 1-tg. links geb. m/2 Tabl. + Stange 50,7/214/60,4 cm	Armoire à 1 porte gauche avec 2 rayons + barre 50,7/214/60,4 cm		1	515.00
4440	Lichtregal aubergine 24/214/24 cm	Etagère comportant éclairage, aubergine 24/214/24 cm	520.00	2	1040.00
4141	Schrank 3-tg. m/WA 148,3/214/60,4 cm mit Spiegeltüre	Armoire à 3 portes 148,3/214/60,4 cm avec 1 porte glacée		1	995.00
9120	Türe mit Spiegel	Porte avec miroir	185.00	3	555.00
4101	Schrank 1-tg. m/2 Tabl. + Stange 50,7/214/60,4 cm	Armoire à 1 porte avec 2 rayons + barre 50,7/214/60,4 cm		1	515.00
Fr. Total / Fr. Totale			4935.00		



Seite: page: 20 / 21

Korpus / Front weiss
Blatt / Boden EscheCorps / face blanc
Plateau / fond frêne

Nr.	Artikel	Article	Fr./Ex.		Fr.
4203	Element m/2 kl. Schubladen 40,5/38/38,2 cm	Élément avec 2 petits tiroirs 40,5/38/38,2 cm	280.00	2	560.00
4579	Bett mit Quadratfuss 180/200 cm	Lit avec pieds quadratiques 180/200 cm		1	450.00
4568	Kopfhaupt 2-teilig 180 cm breit	Tête de lit 2 pièces 180 cm		1	235.00
4272	Element m/2 Türli 81/73,2/38,2 cm	Élément avec 2 petites portes 81/73,2/38,2 cm		1	375.00
4142	Schrank 3-tg. m/WA und Spiegel 148,3/214/60,4 cm	Armoire à 3 portes av. rayon linge et glace 148,3/214/60,4 cm		1	1190.00
9133	Innenschublade schmal mit 4 Schubl. 46,9/68,5/53,5 cm	Tiroir intérieur étroit, 4 tiroirs 46,9/68,5/53,5 cm		1	415.00
4223	Elem. m/4 Schubl. 40,5/73,2/38,2 cm	Élément avec 4 tiroirs 40,5/73,2/38,2 cm		1	505.00
4360	Aufbauelement Esche mit Metallbügel 40,5/35,2/38,2 cm	Élément d'adjonction en décor frêne avec chassis 40,5/35,2/38,2 cm	145.00	2	290.00
4322	Aufbauelement m/1 Türe 40,5/70,4/38,2 cm	Élément d'adjonction avec 1 porte 40,5/70,4/38,2 cm		1	230.00
4121	Schrank 2-tg. m/2 Tabl. + Stange 99,5/214/60,4 cm	Armoire à 2 portes avec 2 rayons + barre 99,5/214/60,4 cm		1	685.00
9134	Innenschublade breit mit 2 Schubladen 95,7/33,3/53,5 cm	Tiroir intérieur large, 2 tiroirs 95,7/33,3/53,5 cm		1	255.00
Fr. Total / Fr. Totale					5190.00



Seite: page: 22 / 23

Korpus / Front Ahorn
Blatt / Boden dunkelblauCorps / face érable
Plateau / fond bleu foncé

Nr.	Artikel	Article	Fr./Ex.		Fr.
4273	Element m/4 Schubl. 81/73,2/38,2 cm	Élément avec 4 tiroirs 81/73,2/38,2 cm		1	580.00
4361	Aufbauelement dunkelblau mit Metallbügel alu 81/35,2/38,2 cm	Élément d'adjonct. avec étrier mét. coul. alu 81/35,2/38,2 cm		1	160.00
4470	Anbau-Garderobe links (alu) 40,5/214/34,2 cm	Garde-robe d'ass. à gauche (couleur alu) 40,5/214/34,2 cm		1	325.00
4802	Aussenwange rechts 32,4/214 cm	Côté d'extérieur droite 32,4/214 cm		1	120.00
4121	Schrank 2-tg. m/2 Tabl. + Stange 99,5/214/60,4 cm	Armoire à 2 portes/2 rayons + barre 99,5/214/60,4 cm	685.00	2	1370.00
4203	Element m/2 kl. Schubl. 40,5/38/38,2 cm	Élément avec 2 petits tiroirs 40,5/38/38,2 cm	280.00	2	560.00
4578	Bett mit Quadratfuss alu 160/200 cm	Lit à pieds carrés en couleur alu 160/200 cm		1	420.00
4567	Kopfhaupt 2-teilig 160 cm breit	Tête de lit en 2 parties 160 cm		1	225.00
Fr. Total / Fr. Totale					3760.00



Seite: page: 24 / 25

Korpus / Front Eiche dunkel
Blatt / Boden alufarbigCorps / face chêne foncé
Plateau / fond alu

Nr.	Artikel	Article	Fr./Ex.		Fr.
4749	Schreibtisch mit U-Fuss 180/80 cm/25 mm	Bureau à pieds en U 180/80 cm/25 mm		1	805.00
4730	Anbautisch U-Fuss links und rechts 113,2/60 cm/25 mm	Tables à pieds en U assemblage possible à gauche et à droite 113,2/60 cm/25 mm		1	390.00
4701	Korpus 4 Schubladen 43,5/64/60 cm	Corps avec 4 tiroirs 43,5/64/60 cm		1	495.00
4272	Element m/2 Türli 81/73,2/38,2 cm	Élément avec 2 petites portes 81/73,2/38,2 cm	375.00	2	750.00
4250	Element leer 81/38/38,2 cm	Élément, vide 81/38/38,2 cm	140.00	3	420.00
4357	Aufbauelement m/1 Hängereg.-Schubl. 81/35,2/38,2 cm	Élément d'adjonction avec 1 tiroir p. dossiers suspend. 81/35,2/38,2 cm	295.00	2	590.00
4353	Aufbauelement m/2 kl. Schubl. 81/35,2/38,2 cm	Élément d'adjonction avec 2 petites tiroirs 81/35,2/38,2 cm		1	280.00
4361	Aufbauelement alufarbig mit Metallbügel 81/35,2/38,2 cm	Élément d'adjonction en couleur alu avec chassis mét. 81/35,2/38,2 cm	160.00	3	480.00
4350	Aufbauelement leer 81/35,2/38,2 cm	Élément d'adjonction, vide 81/35,2/38,2 cm	100.00	3	300.00
4361	Aufbauelement alufarbig mit Metallbügel 81/35,2/38,2 cm	Élément d'adjonction en couleur alu avec chassis mét. 81/35,2/38,2 cm	160.00	3	480.00
Fr. Total / Fr. Totale					4990.00



Seite: page: 26 / 27

Korpus / Front weiss
Blatt / Boden EscheCorps / face blanc
Plateau / fond frêne

Nr.	Artikel	Article	Fr./Ex.		Fr.
4272	Element m/2 Türli 81/73,2/38,2 cm	Élément avec 4 petites portes 81/73,2/38,2 cm		1	375.00
4361	Aufbauelement Esche mit Metallbügel 81/35,2/38,2 cm	Élément d'adjonction frêne avec chassis métallique 81/35,2/38,2 cm	160.00	3	480.00
4372	Aufbauelem. m/2 Türli 81/72.5-119/38,2 cm	Élément d'adjonction avec 2 petites portes 81/72.5-119/38,2cm	330.00	3	990.00
4440	Lichtregal Esche 24/214/24 cm	Etagère à lumière, frêne 24/214/24 cm		1	520.00
4762	Schreibtisch elektrisch höhenverstellbar 160/80 cm/25 mm	Bureau Hauteur réglable électriquement 160/80 cm/25 mm		1	1690.00
4261	Element Esche mit Metallbügel 81/38/38,2 cm	Élément, frêne, avec chassis mét. 81/38/38,2 cm		1	200.00
4704	Profi-Büro-Korpus 43,5/64/80 cm	Corps de bureau prof. 43,5/64/80 cm		1	985.00
4250	Element leer 81/38/38,2 cm	Élément vide 81/38/38,2 cm	140.00	2	280.00
4357	Aufbauelement m/1 Hängeregister-Schubladen 81/35,2/38,2 cm	Élément d'adjonction avec 1 tiroir p. dossiers suspend. 81/35,2/38,2 cm	295.00	4	1180.00
Fr. Total / Fr. Totale					6700.00



Seite: page: 28

Korpus / Front Esche
Blatt / Boden dunkelblauCorps / face frêne
Plateau / fond bleu foncé

Nr.	Artikel	Article	Fr./Ex.		Fr.
4475	Abschlusselement links angebaut (alu) 40,5/214/34,2 cm	Élément d'assemblage fin. à gauche (alu) 40,5/214/34,2 cm		1	325.00
4232	Element m/1 Türe links geb. 40,5/214/38,2 cm	Élément avec 1 porte à gauche 40,5/214/38,2 cm		1	565.00
4476	Zwischenbau-Element 81/214/34,2 cm (alu)	Élément intercalaire 81/214/34,2 cm (alu)		1	535.00
4232	Element m/1 Türe 40,5/214/38,2 cm	Élément avec 1 porte 40,5/214/38,2 cm		1	565.00
4474	Abschluss-Element rechts angebaut (alu) 40,5/214/34,2 cm	Élément d'assemblage fin. à droite (alu) 40,5/214/34,2 cm		1	325.00
4748	Schreibtisch mit U-Fuss 160/80 cm/25 mm	Bureau à pieds en U 160/80 cm/25 mm	745.00	2	1490.00
4257	Element m/1 Hängeregister-Schublade 81/38/38,2 cm	Élément avec 1 tiroir p. dossiers suspend. 81/38/38,2 cm		1	335.00
4357	Aufbauelement m/1 Hängeregister-Schublade 81/35,2/38,2 cm	Élément d'adjonct. av. tiroir p. dossiers suspend. 81/35,2/38,2 cm		1	295.00
4257	Element m/1 Hängeregister-Schublade 81/38/38,2 cm	Élément d'adjonct. av. tiroir p. dossiers suspend. 81/38/38,2 cm		1	335.00
4357	Aufbauelement m/1 Hängeregister-Schublade 81/35,2/38,2 cm	Élément d'adjonct. av. tiroir p. dossiers suspend. 81/35,2/38,2 cm		1	295.00
4703	Profi-Büro-Korpus 4 Schubladen 43,5/64/80 cm	Corps de bureau prof. avec 4 tiroirs 43,5/64/80 cm		1	965.00
4704	Profi-Büro-Korpus 3 Schubladen 43,5/64/80 cm	Corps de bureau prof. avec 3 tiroirs 43,5/64/80 cm		1	985.00
Fr. Total / Fr. Totale					7015.00



Seite: page: 29

Korpus / Front Ahorn
Blatt / Boden dunkelblauCorps / face érable
Plateau / fond bleu foncé

Nr.	Artikel	Article	Fr./Ex.		Fr.
4233	Element m/5 Tablaren 81/214/38,2 cm	Élément avec 5 rayons 81/214/38,2 cm		1	460.00
4232	Element m/1 Türe 40,5/214/38,2 cm	Élément avec 1 porte 40,5/214/38,2 cm		1	505.00
9111	Stangenschloss mit Dreholive	Serrure à triangles avec bouton tournant		1	125.00
4230	Element m/5 Tablaren 40,5/214/38,2 cm	Élément avec 5 rayons 40,5/214/38,2 cm		1	410.00
4272	Element m/2 Türli 81/73,2/38,2 cm	Élément avec 2 petites portes 81/73,2/38,2 cm		1	375.00
4785	Schreibtisch mit C-Fuss alu 160/80 cm/25 mm	Bureau avec pieds carrés en couleur alu 160/80 cm/25 mm		1	825.00
4703	Profi-Büro-Korpus 4 Schubl. 43,5/64/80 cm	Corps bureau prof. avec 4 tiroirs 43,5/64/80 cm		1	965.00
Fr. Total / Fr. Totale					3665.00

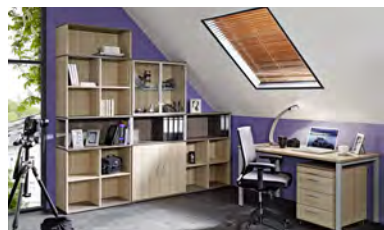

Seite: page: 30

Korpus / Front Esche
Blatt / Boden Eiche dunkelCorps / face frêne
Plateau / fond chêne foncé

Nr.	Artikel	Article	Fr./Ex.	Fr.
4281	Element m/2 Tabl. 81/73,2/38,2 cm	Élément avec 2 rayons 81/73,2/38,2 cm		1 270.00
4361	Aufbauelem. Eiche mit Metallbügel alu 81/35,2/38,2 cm	Élément d'adjonction, décor chêne, avec chassis mét. en couleur alu 81/35,2/38,2 cm		1 160.00
4381	Aufbauelement m/2 Tabl. 81/70,4/38,2 cm	Élément d'adjonction avec 2 rayons 81/70,4/38,2 cm		1 225.00
4350	Aufbauelem. leer 81/35,2/38,2 cm	Élément d'adjonction, vide 81/35,2/38,2 cm		1 100.00
4272	Elem. m/2 Türen 81/73,2/38,2 cm	Élément avec 2 petites portes 81/73,2/38,2 cm		1 375.00
4361	Aufbauelem. Eiche mit Metallbügel alu 81/35,2/38,2	Élément d'adjonction, décor chêne, avec chassis mét. en couleur alu 81/35,2/38,2		1 160.00
4377	Aufbauelem. m/2 Glastürli 81/70,4/38,2 cm	Élément d'adjonction avec 2 petites portes vitrées 81/70,4/38,2 cm		1 435.00
4281	Element m/2 Tabl. 81/73,2/38,2 cm	Élément avec 2 rayons 81/73,2/38,2 cm		1 270.00
4361	Aufbauelem. Eiche mit Metallbügel alu 81/35,2/38,2 cm	Élément d'adjonction, décor chêne, avec chassis mét. en couleur alu 81/35,2/38,2 cm		1 160.00
4737	Schreibtisch mit U-Fuss 140/70 cm/25 mm	Bureau à pieds en U 140/70 cm/25 mm		1 650.00
4701	Korpus 4 Schubl. 43,5/64/60 cm	Corps avec 4 tiroirs 43,5/64/60 cm		1 495.00
Fr. Total / Fr. Totale				3300.00

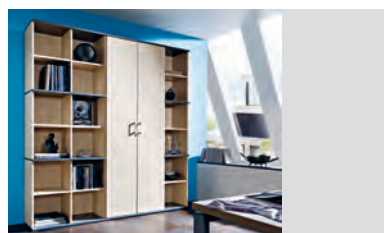

Seite: page: 31

Korpus / Front Ahorn
Blatt / Boden dunkelblauCorps / face érable
Plateau / fond bleu foncé

Nr.	Artikel	Article	Fr./Ex.	Fr.
4281	Element m/2 Tabl. 81/73,2/38,2cm	Élément avec 2 rayons 81/73,2/38,2 cm		1 270.00
4381	Aufbauelement m/2 Tabl. 81/70,4/38,2 cm	Élément d'adjonction avec 2 rayons 81/70,4/38,2 cm	225.00	2 450.00
4234	Elem. m/2 Türen 81/214/38,2 cm	Élément avec 2 petites portes 81/214/38,2 cm		1 650.00
4221	Elem. m/1 Tablar 40,5/73,2/38,2 cm	Élément avec 1 rayon 40,5/73,2/38,2 cm		1 195.00
4321	Aufbauelem. m/1 Tablar 40,5/70,4/38,2 cm	Élément d'adjonction avec 1 rayon 40,5/70,4/38,2 cm	165.00	2 330.00
Fr. Total / Fr. Totale				1895.00

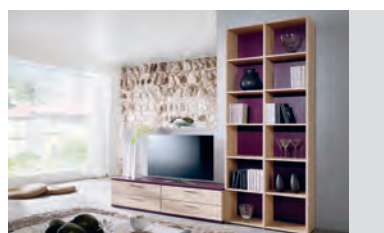

Seite: page: 32 / 33

Korpus / Front Esche
Blatt / Boden aubergineCorps / face frêne
Plateau / fond aubergine

Nr.	Artikel	Article	Fr./Ex.	Fr.
4253	Elem. m/2 kl. Schubl. 81/38/38,2 cm	Élément avec 2 petits tiroirs 81/38/38,2 cm	320.00	2 640.00
4801	Aussenwange links 2,5/32,4/214 cm	Côté extérieur, gauche 2,5/32,4/214 cm		1 120.00
4803	Mittelwange 2,5/32,4/214 cm	Entretoise 2,5/32,4/214 cm		1 120.00
4802	Aussenwange rechts 2,5/32,4/214 cm	Côté extérieur, droite 2,5/32,4/214 cm		1 120.00
4830	Rückwand aubergine 40,5/214 cm	Paroi aubergine 40,5/214 cm	125.00	2 250.00
4840	Riegeltablar 40,5/1,9/29,5 cm	Rayon 40,5/1,9/29,5 cm	25.00	14 350.00
Fr. Total / Fr. Totale				1600.00



Seite: page: 34

Korpus / Front Ahorn
Blatt / Boden limetteCorps / face érable
Plateau / fond limette

Nr.	Artikel	Article	Fr./Ex.		Fr.
4801	Aussenwange links 2,5/32,4/214 cm	Côté extérieur gauche 2,5/32,4/214 cm		1	120.00
4802	Aussenwange rechts 2,5/32,4/214 cm	Côté extérieur droite 2,5/32,4/214 cm		1	120.00
4803	Mittelwange 2,5/32,4/214 cm	Entretoise 2,5/32,4/214 cm	120.00	3	360.00
4830	Rückwand limette 40,5/214/1,9 cm	Paroi limette 40,5/214/1,9 cm	125.00	2	250.00
4831	Rückwand limette 40,5/214/1,9 cm	Paroi limette 40,5/214/1,9 cm	190.00	2	380.00
4840	Riegeltablear 40,5/1,9/29,5 cm	Rayon 40,5/1,9/29,5 cm	25.00	14	350.00
4841	Riegeltablear 81/1,9/29,5 cm	Rayon 81/1,9/29,5 cm	35.00	14	490.00
Fr. Total / Fr. Totale					2070.00



Seite: page: 35

Korpus / Front weiss
Blatt / Boden Eiche dunkelCorps / face blanc
Plateau / fond chêne foncé

Nr.	Artikel	Article	Fr./Ex.		Fr.
4428	Regalelement mit 4 Türli 141,2/178,8/38,2 cm	Élément de bibliothèque avec 4 petites portes 141,2/178,8/38,2 cm			1185.00
Fr. Total / Fr. Totale					1185.00



Seite: page: 36

Korpus / Front Eiche dunkel
Blatt / Boden alufarbigCorps / face chêne foncé
Plateau / fond alu

Nr.	Artikel	Article	Fr./Ex.		Fr.
4261	Elem. alufarbig mit Metallbügel 81/38/38,2 cm	Élément en couleur alu avec chassis mét. 81/38/38,2 cm	200.00	3	600.00
4353	Aufbauelem. m/2 kl. Schubl. 81/35,2/38,2 cm	Élément d'adjonction avec 2 petits tiroirs 81/35,2/38,2 cm	280.00	3	840.00
4361	Aufbauelem. alufarbig mit Metallbügel 81/35,2/38,2 cm	Élément d'adjonction en couleur alu avec chassis mét. 81/35,2/38,2 cm	160.00	3	480.00
Fr. Total / Fr. Totale					1920.00



Seite: page: 37

Korpus / Front weiss
Blatt / Boden dunkelblauCorps / face blanc
Plateau / fond bleu foncé

Nr.	Artikel	Article	Fr./Ex.	Fr.
4261	Elem. dunkelblau mit Metallbügel alu 81/38/38,2 cm	Élément bleu foncé avec chassis mét. en couleur alu 81/38/38,2 cm		1 200.00
4372	Aufbauelem. m/2 Türli 81/70,4/38,2 cm	Élément d'adjonction avec 2 petites portes 81/70,4/38,2 cm		1 330.00
4253	Elem. m/2 kl. Schubl. 81/38/38,2 cm	Élément avec 2 petits tiroirs 81/38/38,2 cm		1 320.00
4361	Aufbauelem. dunkelblau mit Metallbügel alu 81/35,2/38,2 cm	Élément d'adjonction bleu foncé avec chassis mét. en couleur alu 81/35,2/38,2 cm		1 160.00
4353	Aufbauelem. m/2 kl. Schubl. 81/35,2/38,2 cm	Élément d'adjonction avec 2 petits tiroirs 81/35,2/38,2 cm		1 280.00
4272	Elem. m/2 Türli 81/73,2/38,2 cm	Élément avec 2 petites portes 81/73,2/38,2 cm		1 375.00
4361	Aufbauelem. dunkelblau mit Metallbügel alu 81/35,2/38,2 cm	Élément d'adjonction bleu foncé avec chassis mét. en couleur alu 81/35,2/38,2 cm		1 160.00
Fr. Total / Fr. Totale				1825.00



Seite: pages: 38

Korpus / Front weiss
Blatt / Boden Eiche dunkelCorps / face blanc
Plateau / fond chêne foncé

Nr.	Artikel	Article	Fr./Ex.	Fr.
4495	Garderobe mit Spiegelschrank rechts 121,5/214/38,2 cm	Garde-robe avec armoire à droite 121,5/214/38,2 cm		1 1070.00
4223	Elem. m/4 Schubl. 40,5/73,2/38,2 cm	Élément à 4 tiroirs 40,5/73,2/38,2 cm		1 505.00
Fr. Total / Fr. Totale				1575.00



Seite: pages: 39

Korpus / Front weiss
Blatt / Boden dunkelblauCorps / face blanc
Plateau / fond bleu foncé

Nr.	Artikel	Article	Fr./Ex.	Fr.
4497	Garderobe mit 2 Türen u. Spiegel rechts (alu) 124/214/38,2 cm	Garde-robe à 2 portes avec miroir à droite (alu) 124/214/38,2 cm		1 985.00
Fr. Total / Fr. Totale				985.00

Seite: *pages*: 39Korpus / Front Ahorn
Blatt / Boden limette*Corps / face frêne*
Plateau / fond limette

Nr.	Artikel	Article	Fr./Ex.	Fr.
4491	Garderobe mit 4 Schubl. u. Spiegel rechts (alu) 83,5/214/38,2 cm	Garde-robe avec 4 tiroirs et miroir à droite (alu) 83,5/214/38,2 cm		1 1180.00
Fr. Total / Fr. Totale				1180.00

Seite: *pages*: 39Korpus / Front Ahorn
Blatt / Boden alufarbig*Corps / face frêne*
Plateau / fond en couleur alu

Nr.	Artikel	Article	Fr./Ex.	Fr.
4494	Garderobe mit Spiegelschrank links u. Schubl. (alu) 121,5/214/38,2 cm	Garde-robe avec armoire glace, tiroirs à gauche (alu) 121,5/214/38,2 cm		1 1220.00
Fr. Total / Fr. Totale				1220.00

Seite: *pages*: 39Korpus / Front weiss
Blatt / Boden Eiche dunkel*Corps / face blanc*
Plateau / fond chêne foncé

Nr.	Artikel	Article	Fr./Ex.	Fr.
4495	Garderobe mit Spiegelschrank rechts 121,5/214/38,2 cm	Garde-robe avec armoire glace 121,5/214/38,2 cm		1 1070.00
Fr. Total / Fr. Totale				1070.00

www.moebel-omlin.ch

COLORFUN



ColorFUN – ein Schweizer Produkt: vielfältig,
modern und bis ins Detail von höchster Qualität.
ColorFUN – un produit suisse: moderne, varié et
de la plus haute qualité, jusqu'au moindre détail.

Hier finden Sie die Verkaufsstelle in Ihrer Nähe
Veuillez trouver ici votre point de vente tout
près de chez vous www.moebel-omlin.ch



Karl Omlin AG
Schwiizer Möbelmacher

